

Ceník střešních krytin, okapů a příslušenství

Platný od 11. 9. 2023
6. vydání







Obsah

Třídy kvality	3
Střešní krytiny	4
Barvy	6
Krytiny – technická data	7–10
Oplechování a příslušenství	11–16
Bezpečnostní prvky	17–19
Ostatní příslušenství	20–25
Okapy	26–34
Rovinné tabule	35
Podbití	36

Třídy kvality Ruukki – 100% jistota

Třídy kvality společnosti Ruukki jsou symbolem kvality a s ní spojených záruk. Naše nabídka je široká, a proto věříme, že najdete řešení ideální právě pro vaši střechu. Třídy kvality Ruukki jsou symbolem maximální životnosti a tím i hodnoty vaší střechy. Garantujeme tím kvalitu Ruukki designu, výroby a s tím spojených služeb. Třídy kvality Ruukki – to je závazný slib, kterému můžete věřit.

Třída kvality	RUUKKI 50 PLUS	RUUKKI 40	RUUKKI 30	
				
Povrchová úprava	GreenCoat Pural BT Matt	GreenCoat Crown BT	Polyester Rough Matt	Polyester
Technická záruka	50	40	30	
Estetická záruka	25	15	10	
Vrstva zinku	275 g/m ²	275 g/m ²	275 g/m ²	
Odolnost proti UV záření	■ ■ ■ ■ RUV5	■ ■ ■ □ RUV3	■ ■ ■ □ RUV3	■ ■ ■ ▽ RUV3
Odolnost proti poškrábání	■ ■ ■ ■ 40N	■ ■ ■ □ 25N	■ ■ ■ □ 25N	■ ■ □ □ 20N
Odolnost proti korozi	■ ■ ■ ■ RC5+	■ ■ ■ □ RC4	■ ■ ■ □ RC4	■ ■ □ □ RC3
Min. teplota pro ohýbání	-15°C	0°C	0°C	0°C
Možnost tvarování	vynikající	střední	střední	střední
Min. vnější poloměr ohybu	1x tloušťka plechu	2x tloušťka plechu	3x tloušťka plechu	
Biotechnologie pro povrchovou úpravu	✓	✓	✗	✗
Vzhled povrchové úpravy	matná	saténová	matná	lesklá
Lesk	<5	10	4	35
Tloušťka povrchové úpravy	50 μm	26 μm	30 μm	25 μm

Špičkové oceli a povrchy z biologických materiálů

GREENCOAT®
COLORFUL STEEL

GreenCoat® je inovativní ocelový plech s barevnou ekologickou povrchovou vrstvou, charakteristickou vynikajícím uchováním barevnosti a dlouhou životností. Tento materiál byl vyvinutý pro stavebnictví a další použití. Všechny výrobky vycházejí z prvotřídní oceli skandinávské kvality, uznávanou po celém světě jako nejlepší ocel na trhu. Dále je většina výrobků GreenCoat opatřena povrchovou úpravou založenou na Bio-based Technology (BT), u které byla významná část tradiční fosilní složky nahrazena biokomponenty.

VÝHODY PRODUKTŮ S POVRCHOVOU ÚPRAVOU GREENCOAT:

- I Vysoce kvalitní skandinávská ocel
- I Ekologická povrchová úprava
- I Široká nabídka barev
- I Vynikající tvarovatelnost
- I Garantované parametry

Krytiny se stojatou drážkou

Ceny jsou uváděny bez/s DPH za tzv. efektivní m² krytiny

Název	kód	Ruukki® 50 Plus	Ruukki® 40	Ruukki® 30/Ruukki® 30 Matt
Ruukki Classic* Design C, M, D (šířka 475)	SR32-475 C/D/M	585,- / 708,-	525,- / 635,-	
Ruukki Classic* Design C, M (šířka 355)	SR32-355 C/M	630,- / 762,-	565,- / 684,-	
Ruukki Classic* Design C, M (šířka 271)	SR32-271 C/M	675,- / 817,-	605,- / 732,-	
* Classic Design lze od délky 800 mm ve všech třech provedeních objednat s antikondenzační protihlukovou úpravou v ceně 115,- / 139,- Kč/m ² (bez/s DPH), která snižuje hluk o 6 dB. Classic Design C/D/M lze objednat od délky 200 mm.				
Classic*	SR35-475C/D/M	585,- / 708,-	525,- / 635,-	495,- / 599,-

*) Classic lze objednat jak s prolisy (typ D), tak bez prolisů (typ C) v třídách kvality Ruukki 50 Plus, Ruukki 40 a Ruukki 30. Pro oba typy je možno navíc doobjednat antikondenzační protihlukovou úpravu v ceně 115,- Kč/m² bez DPH, 139,- Kč/m² s DPH, která snižuje hluk o 6 dB. Classic v provedení C/D/M lze objednat od délky 1000 mm.

Mikroprofilace (M) - Podélná mikroprofilace na celém povrchu panelů dále zvyšuje přirozenou pevnost krytiny, což se pozitivně projevuje na větší odolnosti vůči zvlnění. Mikroprofilace také zvýrazní atraktivní vzhled střechy Classic/Classic Design a tím i domu jako celku.

Taškové krytiny

Ceny jsou uváděny bez/s DPH za tzv. efektivní m² krytiny

Název	Kód	Ruukki® 50 Plus	Ruukki® 40	Ruukki® 30 Matt	Ruukki® 30
Monterrey	TS39-350-1100W	476,- / 576,-	435,- / 526,-	395,- / 478,-	380,- / 460,-
Monterrey Grand	TS54-350-1100	476,- / 576,-	435,- / 526,-	395,- / 478,-	380,- / 460,-
Adamante	TS55-350-1125	495,- / 599,-	450,- / 545,-	430,- / 520,-	410,- / 496,-
Frigge ***	TS41-350-1185	495,- / 599,-	435,- / 526,-	425,- / 514,-	405,- / 490,-
Hyygge**		695,- / 841,-	645,- / 781,-		
Finnera *	TS52-330-1140	520,- / 629,-	480,- / 581,-		

*) Finnera cena za 1 ks v Ruukki 50 Plus: 391,- / 473,- bez/s DPH, v Ruukki 40: 361,- / 437,- bez/s DPH, 1 ks = 0,7524 m², na jedné paletě max. 310 ks.

**) Hyygge cena za 1 ks v Ruukki 50 Plus: 237,- / 287,- bez/s DPH, v Ruukki 40: 220,- / 266,- bez/s DPH, 1 ks = 0,341 m², 1 paleta = 180 ks. Prodává se jen v násobcích 9 ks. Tloušťka 0,6 mm.

***) Frigge cena za 1 ks v Ruukki 50Plus: 411,- / 497,- Kč bez/s DPH, v Ruukki 40: 361,- / 437,- bez/s DPH, v Ruukki 30: 336,- / 407,- bez/s DPH, v Ruukki 30 Matt: 353,- / 427,- bez/s DPH, 1 ks = 0,8295 m², 1 paleta = max. 200ks. U objednávek pod 60 ks účtujeme manipulační poplatek 500,- bez DPH.

Trapézové plechy

Ceny jsou uváděny bez/s DPH za tzv. efektivní m² krytiny

Název	Kód	Ruukki® 50 Plus	Ruukki® 40	Ruukki® 30/Ruukki® 30 Matt
T20*	T20-29W-1095	405,- / 490,-	375,- / 454,-	340,- / 411,-
T35*	T35-40(X)-1035**			539,- / 652,-

*) Možno objednat s antikondenzační úpravou: 85 Kč/m² bez DPH, 103 Kč/m² s DPH.

**) T35-40(X)-1035 střešní v provedení pouze s prolisem, T35-119(X)-1035 fasádní v provedení pouze s prolisem

U podlimitních zakázek na trapezové plechy (podlimitním množstvím se rozumí množství menší než 50 m² od jednoho druhu výrobku ve stejné potvrchové úpravě a barvě) účtujeme dodatečný poplatek 1250,- Kč bez DPH.

Falcovaná krytina (svitky)

Ceny jsou uváděny bez/s DPH za standardní m² svitku

Název	Cena
Ruukki PLX 0,6* NOVINKA 2024	550,- / 666,-
Ruukki Emka 0,8**	Cena na vyžádání

*) Materiál: ocel, vrstva zinku Z350. technická záruka 50 let/estetická 25 let. Prodej vždy v sudém počtu, min. objednávka 2×40 bm. Dodáváno s ochrannou fólií, návin na tvrdé jádro.

**) Materiál: Hliník, technická záruka 40 let/estetická 15 let. Dodáváno bez fólie.

Standardní prodej je min. 80 bm v sudém počtu kusů. Menší množství na poptávku.

Název produktu

Adamante

Ruukki® 50 Plus	RR2H3	RR23	RR29	RR32	RR33	RR750	RR887
Ruukki® 40	RR2H3	RR23	RR29	RR32	RR33	RR750	RR887
Ruukki® 30*	RR2H3	RR23	RR29	RR32	RR33	RR750	RR887

Monterrey

Ruukki® 50 Plus	RR2H3	RR23	RR29	RR32	RR33	RR750	RR887
Ruukki® 40	RR2H3	RR23	RR29	RR32	RR33	RR750	RR887
Ruukki® 30*	RR2H3	RR23	RR29	RR32	RR33	RR750	RR887

Monterrey Grand

Ruukki® 50 Plus	RR2H3	RR23	RR29	RR32	RR33	RR750	RR887
Ruukki® 40	RR2H3	RR23	RR29	RR32	RR33	RR750	RR887
Ruukki® 30*	RR2H3	RR23	RR29	RR32	RR33	RR750	RR887

Frigge

Ruukki® 50 Plus	RR2H3	RR22	RR23	RR29	RR32	RR33	RR750	RR887
Ruukki® 40	RR2H3	RR23	RR29	RR32	RR33	RR750	RR887	
Ruukki 30*	RR2H3	RR23	RR29	RR32	RR33	RR750	RR887	

Hyygge

Ruukki® 50 Plus	RR2H3	RR22	RR23	RR33
Ruukki® 40	RR2H3	RR23	RR33	

Finnera

Ruukki® 50 Plus	RR2H3	RR22	RR23	RR29	RR32	RR33	RR750	RR887
Ruukki® 40	RR2H3	RR23	RR29	RR32	RR33	RR750	RR887	

Classic

Ruukki® 50 Plus	RR2H3	RR22	RR23	RR29	RR33	RR887
Ruukki® 40	RR2H3	RR23	RR29	RR33	RR887	
Ruukki® 30*	RR2H3	RR23	RR29	RR33	RR887	

Classic Design C/D/M

Ruukki® 50 Plus	RR2H3	RR22	RR23	RR29	RR33	RR887
Ruukki® 40	RR2H3	RR23	RR29	RR33	RR887	

Profil T20

Ruukki® 50 Plus	RR2H3	RR23	RR29	RR32	RR33	RR750	RR887		
Ruukki® 40	RR2H3	RR23	RR29	RR32	RR33	RR750	RR887		
Ruukki® 30	RR2H3	RR23	RR29	RR32	RR33	RR750	RR887	RAL 9006	RAL 9010
Ruukki® 30 Matt	RR2H3	RR23	RR29	RR32	RR33	RR750	RR887		

Profil T35**

Ruukki® 30	RR2H3	RR23	RR29	RR32	RR33	RR750	RR887	RAL 9006	RAL 9010
------------	-------	------	------	------	------	-------	-------	----------	----------

Falcovací svítky

NOVINKA 2024

Ruukki PLX 0,6	RR2H3	RR23	RR29****	RR33****	RR750****	RR887****
Ruukki Emka 0,8	RAL 3009 ***	RAL 7024 ***	RAL 7040 ***	RAL 9005 ***	RAL 9006 ***	

*) Ruukki 30/Ruukki 30 Matt **) pouze v provedení s prolisem ***) nestandardní barvy s termínem dodání 3-5 týdnů *****) V případě zájmu o velkoobchodní odběr svítku v nestandardních barvách kontaktujte prosím obchodního zástupce.

RR2H3 odstín antracit – přibližný ekvivalent RAL7021

Doporučujeme: Při porovnávání cenové nabídky Ruukki s jinými cenovými nabídkami se přesvědčte, zda je v ostatních nabídkách kalkulována celková nebo krycí šíře daného profilu. Rozdíl v ceně, který díky tomu zaplatíte navíc, může být až 8 %.

Taškové krytiny - velkoformátové

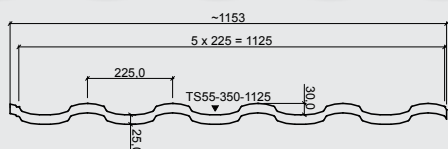

ADAMANTE

Celková výška	55 mm
Délka tašky	350 mm
Krycí šířka	1125 mm
Celková šířka	1153 mm
Maximální délka	8200 mm
Minimální délka	850 mm
Tloušťka materiálu	0,50 mm
Množství zinku	275 g/m ²
Hmotnost	4,8 kg/m ²
Min. sklon střechy	9° (při splnění podmínek viz montážní návod)

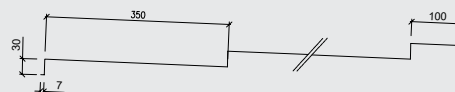
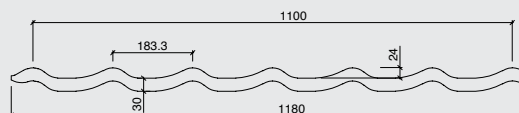

MONTERREY GRAND

Celková výška	54 mm
Délka tašky	350 mm
Krycí šířka	1100 mm
Celková šířka	1180 mm
Maximální délka	8000 mm
Minimální délka	750 mm
Tloušťka materiálu	0,50 mm
Množství zinku	275 g/m ²
Hmotnost	4,7 kg/m ²
Min. sklon střechy	9° (při splnění podmínek viz montážní návod)

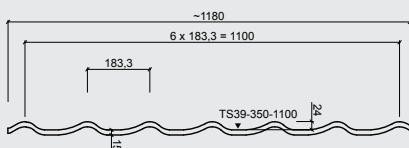
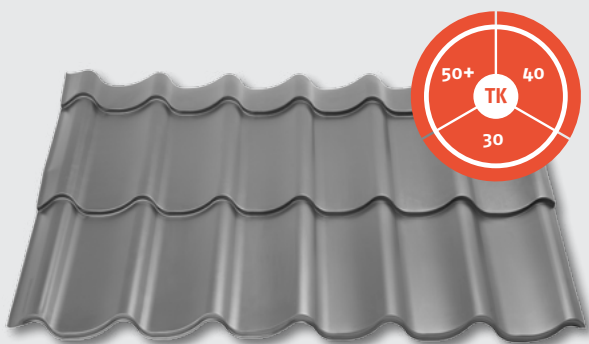

MONTERREY

Celková výška	39 mm
Délka tašky	350 mm
Krycí šířka	1100 mm
Celková šířka	1180 mm
Maximální délka	8000 mm
Minimální délka	850 mm
Tloušťka materiálu	0,50 mm
Množství zinku	275 g/m ²
Hmotnost	4,7 kg/m ²
Min. sklon střechy	8° (při splnění podmínek viz montážní návod)

Trapézy

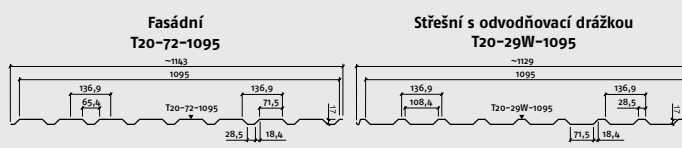
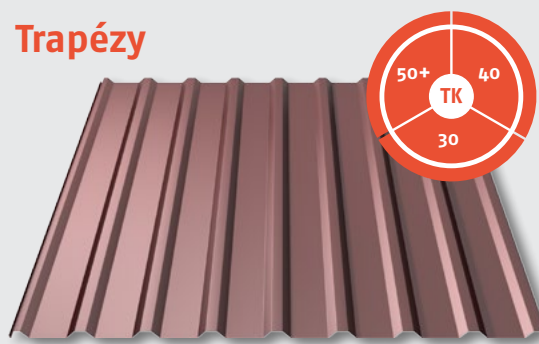

T20

Celková výška	17 mm
Šířka záhybu	29 mm
Krycí šířka	1095 mm
Celková šířka	1129 mm
Maximální délka	12000 mm
Minimální délka	600 mm
Tloušťka materiálu	0,50 mm
Množství zinku	275 g/m ²
Hmotnost	4,5 kg/m ²
Min. sklon střechy	6° (při splnění podmínek viz montážní návod)

Taškové krytiny - maloformátové

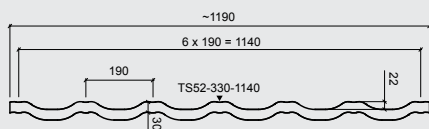
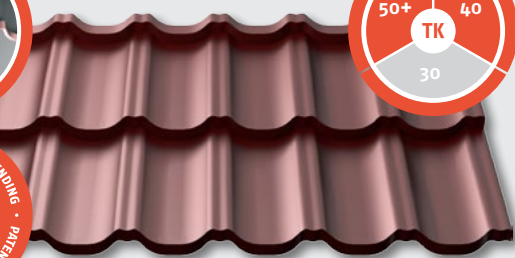

FINNERA

Celková výška	52 mm
Délka tašky	330 mm
Krycí šířka	1140 mm
Celková šířka	1190 mm
Krycí délka	660 mm
Celková délka	725 mm
Tloušťka materiálu	0,50 mm
Množství zinku	275 g/m ²
Hmotnost	5 kg/m ²
Min. sklon střechy	14 ° (při splnění podmínek viz montážní návod)

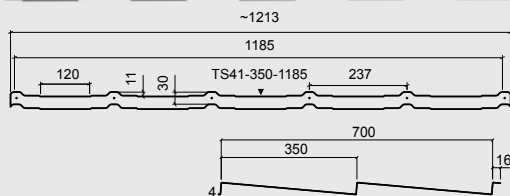

FRIGGE

Celková výška	41 mm
Délka modulu	350 mm
Krycí šířka	1185 mm
Celková šířka	1213 mm
Efektivní délka	700 mm
Celková délka	720 mm
Tloušťka materiálu	0,50 mm
Množství zinku	275 g/m ²
Hmotnost	5,2 kg/m ²
Min. sklon střechy	14 ° (při splnění podmínek viz montážní návod)

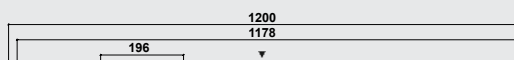

HYYGGE

Celková výška	26 mm
Krycí šířka	1178 mm
Celková šířka	1200 mm
Krycí délka	290 mm
Celková délka	343 mm
Krycí plocha	0,341 m ²
Tloušťka materiálu	0,60 mm
Množství zinku	275 g/m ²
Min. sklon střechy	25 ° (při splnění podmínek viz montážní návod)

Krytiny se stojatou drážkou

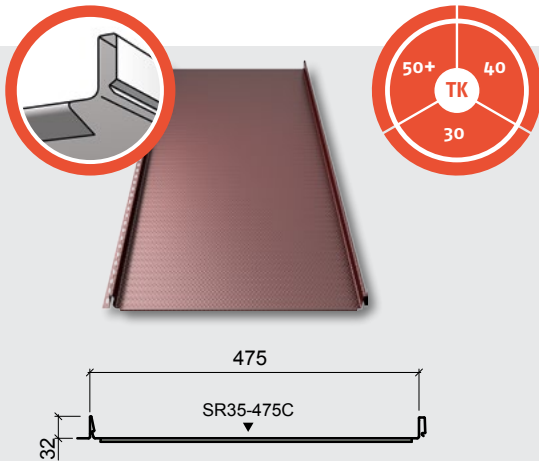

CLASSIC C

Celková výška	32 mm
Krycí šířka	475 mm
Celková šířka	505 mm
Maximální délka	10 000 mm
Minimální délka	1 000 mm
Tloušťka materiálu	0,50 mm
Množství zinku	275 g/m ²
Hmotnost	5,2 kg/m ²
Hmotnost s filcem	6,17 kg/m ²
Min. sklon střechy	6 ° (při splnění podmínek viz montážní návod)

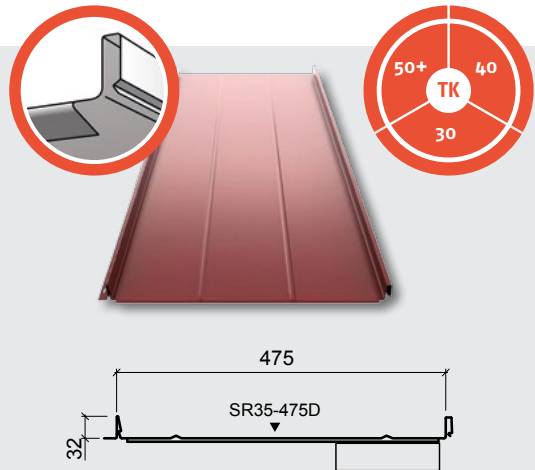

CLASSIC D

Celková výška	32 mm
Krycí šířka	475 mm
Celková šířka	505 mm
Maximální délka	10 000 mm
Minimální délka	1 000 mm
Tloušťka materiálu	0,50 mm
Množství zinku	275 g/m ²
Hmotnost	5,2 kg/m ²
Hmotnost s filcem	6,17 kg/m ²
Min. sklon střechy	6 ° (při splnění podmínek viz montážní návod)

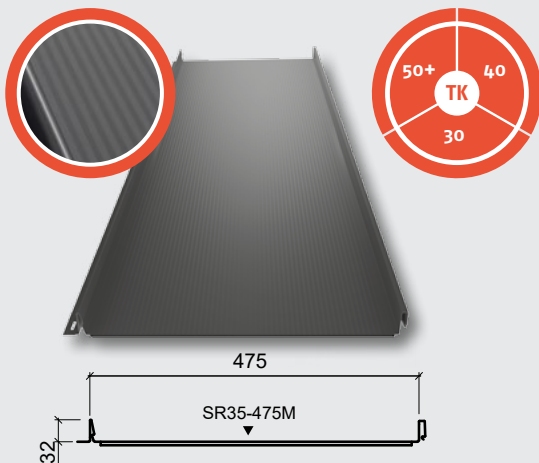

CLASSIC M

Celková výška	32 mm
Krycí šířka	475 mm
Celková šířka	505 mm
Maximální délka	10 000 mm
Minimální délka	1 000 mm
Tloušťka materiálu	0,50 mm
Množství zinku	275 g/m ²
Hmotnost	5,2 kg/m ²
Min. sklon střechy	6 ° (při splnění podmínek viz montážní návod)

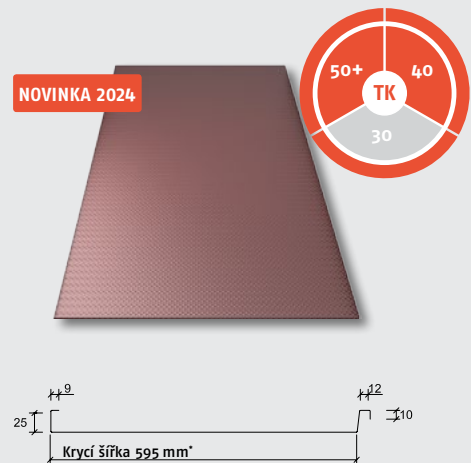

RUUKKI FALCOVACÍ SVITKY

Šířka svitku	670*/610** mm
Tloušťka materiálu	0,60/0,80 mm
Množství zinku	350 g/m ² *
Hmotnost PLX	ocel 4,8 kg/m ²
Emka	hliník 1,89 kg/m ²
Min. sklon střechy	3,6 ° (při splnění podmínek viz montážní návod)

Ruukki PLX/Emka se dodává ve svitcích, znázorněný obrázek produktu je ilustrační, neboť znázorňuje stav svitku před falcováním.

* Ocel
** Hliník

Krytiny se stojatou drážkou

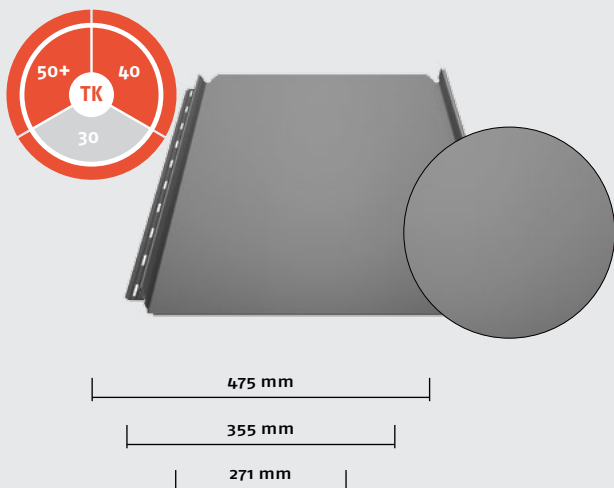

CLASSIC DESIGN C

Výška vlny	32 mm
Efektivní šířka	475 mm, 355 mm, 271 mm
Celková šířka	512 mm, 392 mm, 308 mm
Maximální délka	10 000 mm
Minimální délka	200 mm*
Minimální sklon	
Minimální sklon střechy	6°
při podélném spojování	14°
Příčné překrytí	200 mm
Rozteč latí	250 mm

* díly v délce pod 800 mm jsou spojovány do celků, které je nutno oddělit až na staveništi a není možné na ně aplikovat antikondenzační protihlukovou vrstvu.

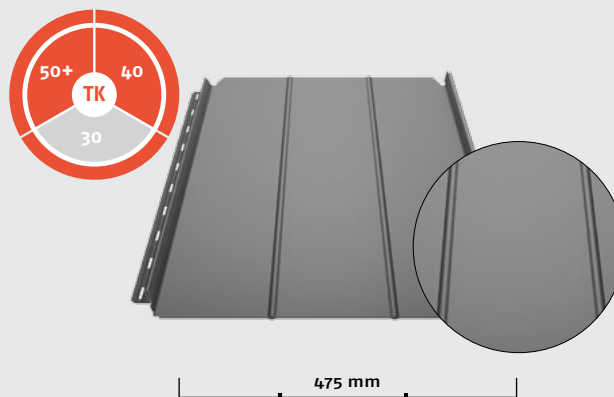

CLASSIC DESIGN D

Výška vlny	32 mm
Efektivní šířka	475 mm
Celková šířka	512 mm
Maximální délka	10 000 mm
Minimální délka	200 mm*
Minimální sklon	
Minimální sklon střechy	6°
při podélném spojování	14°
Příčné překrytí	200 mm
Rozteč latí	250 mm

* díly v délce pod 800 mm jsou spojovány do celků, které je nutno oddělit až na staveništi a není možné na ně aplikovat antikondenzační protihlukovou vrstvu.

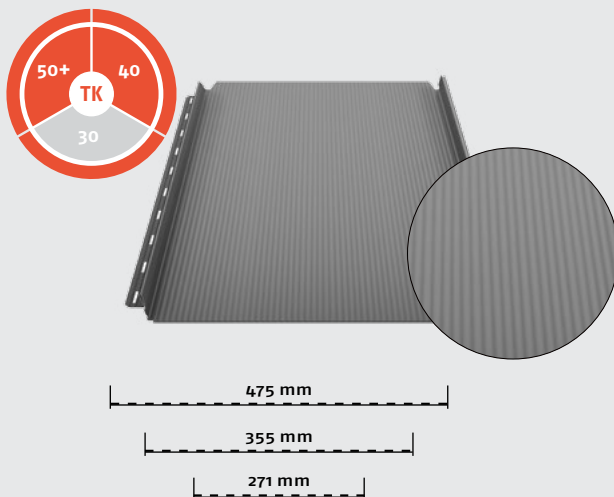



CLASSIC DESIGN M

Výška vlny	32 mm
Efektivní šířka	475 mm, 355 mm, 271 mm
Celková šířka	512 mm, 392 mm, 308 mm
Maximální délka	10 000 mm
Minimální délka	200 mm*
Minimální sklon	
Minimální sklon střechy	6°
při podélném spojování	14°
Příčné překrytí	200 mm
Rozteč latí	250 mm

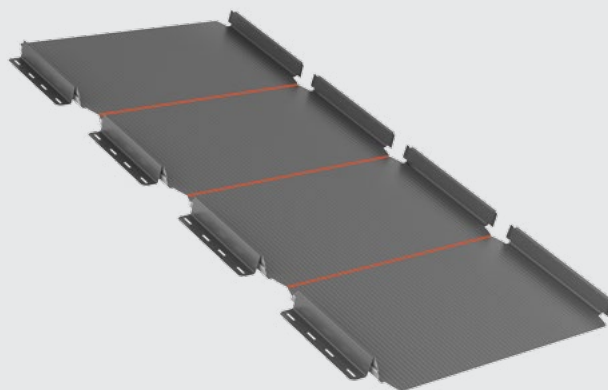
* díly v délce pod 800 mm jsou spojovány do celků, které je nutno oddělit až na staveništi a není možné na ně aplikovat antikondenzační protihlukovou vrstvu.



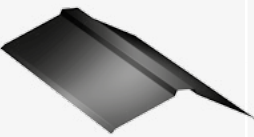
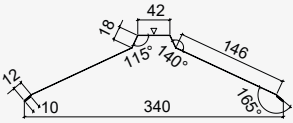
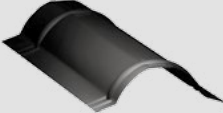
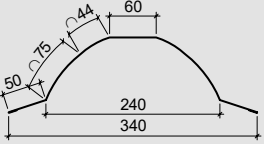
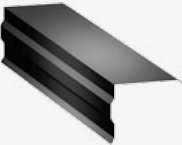
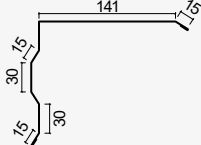
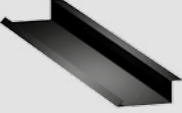
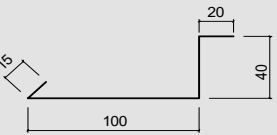

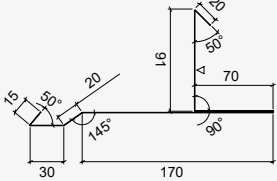
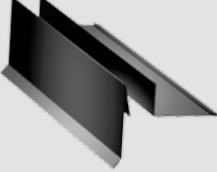
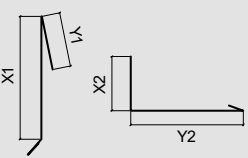
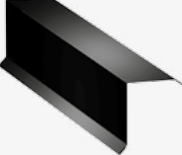
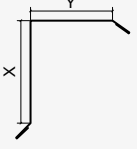

Oplechování a příslušenství pro taškové krytiny a trapézy

			Ruukki® 50+	Ruukki® 40	Ruukki® 30
			Cena bez DPH s DPH	Cena bez DPH s DPH	Cena bez DPH s DPH
	Hřebenáč hladký RA1AR 2000 mm		580,-	560,-	520,-
			702,-	678,-	629,-
	Hřebenáč oblý RA1BRO 2100 mm		800,-	750,-	650,-
			968,-	908,-	787,-
	Štítové lemování (dvoudílné) - vrchní díl RA1BG 2000 mm		470,-	440,-	420,-
			569,-	532,-	508,-
	Štítové lemování (dvoudílné) - spodní díl RA1BB 2000 mm		300,-	275,-	250,-
			363,-	333,-	303,-
	Štítové lemování jednodílné spodní LPTSN 2000 mm		570,-	550,-	520,-
			690,-	666,-	629,-
	Štítové lemování skryté - konfigurovatelné*** RA1BGB_K 2000 mm		675,-	650,-	635,-
			817,-	787,-	768,-
	Štítové lemování - konfigurovatelné **** RA1BG_K 2000 mm		578,-	550,-	521,-
			699,-	666,-	630,-

***) Při objednávce nutné specifikovat rozměry X1, Y1, X2 a Y2. Celkový součet X a Y nesmí překročit 286 mm u každé jednotlivé součásti.

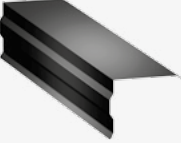
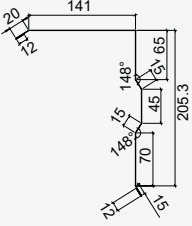
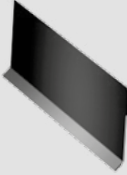
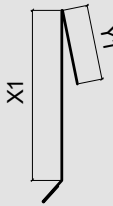
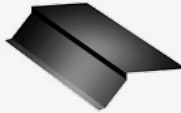
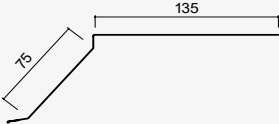
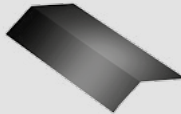
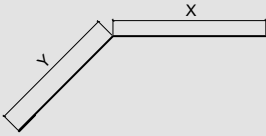
****) Při objednávce nutné specifikovat rozměry X a Y. Celkový součet X a Y nesmí překročit 261 mm.

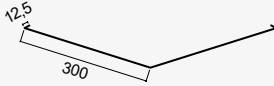
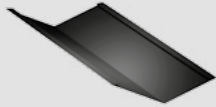
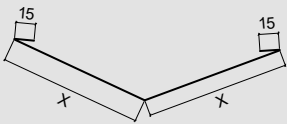
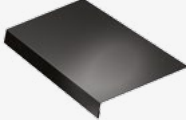
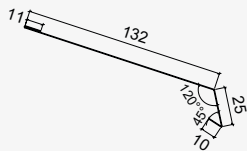
Oplechování a příslušenství pro taškové krytiny a trapězy

			Ruukki® 50+	Ruukki® 40	Ruukki® 30
			Cena bez DPH s DPH	Cena bez DPH s DPH	Cena bez DPH s DPH
	NOVINKA Štítové lemování vrchní dlouhé RA1BGD		470,-	440,-	420,-
			569,-	532,-	508,-
	NOVINKA Svislé prodloužení štítového lemování - konfigurovatelné ***** RA1BG_K_A		305,-	275,-	255,-
			369,-	333,-	309,-
	Okapové lemování 130RA1BE 2000 mm		400,-	360,-	320,-
			484,-	436,-	387,-
	Okapové lemování - konfigurovatelné *** RA1BE_K 2000 mm		420,-	375,-	362,-
			508,-	454,-	438,-
	Úžlabí 625RA1BV 2000 mm		775,-	725,-	675,-
			938,-	877,-	817,-
	Úžlabí konfigurovatelné**** RA1BV_K 2000 mm		815,-	757,-	700,-
			986,-	916,-	847,-
	Lemovka pod fólii LPF 2000 mm		270,-	255,-	240,-
			327,-	309,-	290,-
	Koncovka hřebenače** (pro sedlovou střechu) RA12E		125,-	125,-	125,-
			151,-	151,-	151,-
	Koncovka hřebenače (pro valbovou střechu)** RA12HO		445,-	445,-	445,-
			538,-	538,-	538,-

**) Provedení: plast.

***) Při objednávce nutné specifikovat rozměry X a Y. Celkový součet X a Y nesmí překročit 232 mm.



****) Při objednávce nutné specifikovat rozměry X a Y. Celkový součet X a Y nesmí překročit 595 mm.

*****) Při objednávce nutné specifikovat rozměry X a Y. Celkový součet všech délek musí být 178 nebo 250mm.

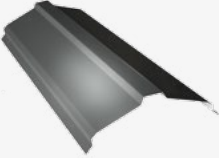
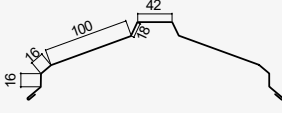
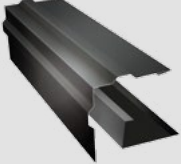
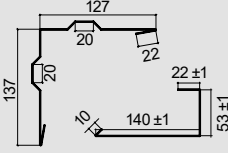

Oplechování a příslušenství pro Frigge

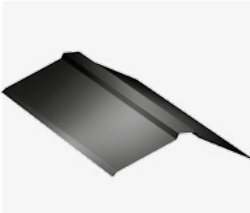
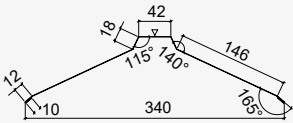
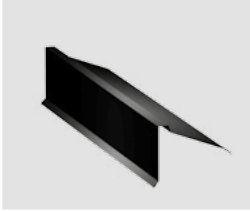
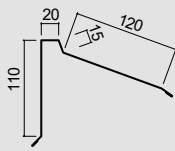
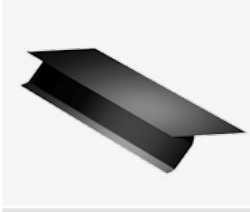
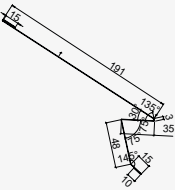
			Ruukki® 50+	Ruukki® 40	Ruukki® 30
			Cena bez DPH s DPH	Cena bez DPH s DPH	Cena bez DPH s DPH
	Hřebenáč 2000 mm		620,-	580,-	500,-
			750,-	702,-	605,-
	Štítové lemování (2 části) 2000 mm		755,-	715,-	675,-
			914,-	865,-	817,-

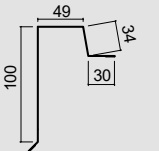
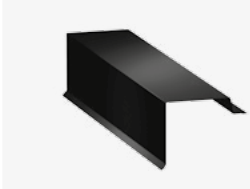
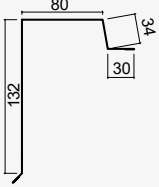
Oplechování a příslušenství pro Classic

			Ruukki® 50+	Ruukki® 40	Ruukki® 30
			Cena bez DPH s DPH	Cena bez DPH s DPH	Cena bez DPH s DPH
	Hřebenáč hladký RA1AR 2000 mm		580,-	560,-	520,-
			702,-	678,-	629,-
	Lemování pultové hrany RA1AEU 2000 mm		480,-	440,-	400,-
			581,-	532,-	484,-
	Okapové lemování dlouhé RA1AECZD 2000 mm		390,-	370,-	350,-
			472,-	448,-	424,-
	Štítové lemování RA1AG 2000 mm		400,-	375,-	350,-
			484,-	454,-	424,-
	Štítové lemování prodloužené 80RA1AG 2000 mm		400,-	375,-	350,-
			484,-	454,-	424,-

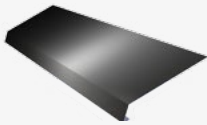
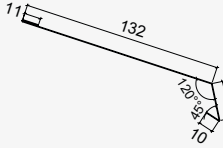
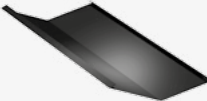
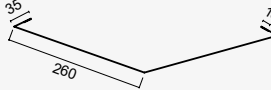
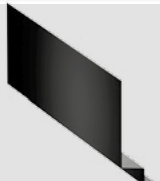
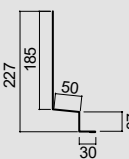
Oplechování a příslušenství pro Classic

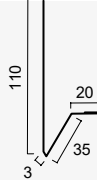
			Ruukki® 50+	Ruukki® 40	Ruukki® 30
			Cena bez DPH s DPH	Cena bez DPH s DPH	Cena bez DPH s DPH
	Lemovka pod fólii LPF 2000 mm		270,-	255,-	240,-
			327,-	309,-	290,-
	Úžlabí RA1DV 2000 mm		775,-	725,-	675,-
			938,-	877,-	817,-
	Boční napojení RA1AJD 2000 mm		545,-	495,-	465,-
			659,-	599,-	563,-
	Spodní fasádní lemování RA1PZ***		315,-		
			381,-		







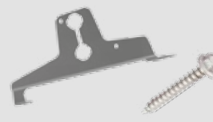

		Cena bez DPH s DPH
	Mezikus pro napojení krytiny Classic (pozink) 460 mm (šířka 460 mm - vhodný pouze pro Classic šířky 475 mm)	185,- 224,-
	Větrací lišta Classic RA1AS* 460 mm	100,- 121,-
	Větrací lišta Classic RA1AS* 340 mm	60,- 73,-
	Větrací lišta Classic RA1AS* 255 mm	50,- 61,-
	Větrací lišta Classic RA1AH** 3000 mm	635,- 768,-

*) Není v nabídce v barvě RR2H3

**) Není v nabídce v RR2H3 a v RR887











***) Speciální prvek pro Classic Design

Bezpečnostní prvky pro taškové krytiny, Classic a trapézy









			Cena bez DPH s DPH
Konzole univerzální pro lávky a sněhové zábrany pro taškové krytiny (350 mm) V101		Sada obsahuje: 2x konzole, 2x těsnění; 6x vrut 7x50 mm; Pro Frigge, Monterrey (vč. Grand), Adamante.	745,- 901,-
Poznámka: Pro lávku 600 mm je zapotřebí jedna montážní sada. Pro lávku 3000 mm jsou potřeba 2 montážní sady.			
Konzole univerzální pro lávky a sněhové zábrany pro Hygge V102		Sada obsahuje: 2x konzole, 2x těsnění; 6x vrut 7x50 mm; Pro Hygge.	745,- 901,-
Poznámka: Pro lávku 600 mm je zapotřebí jedna montážní sada. Pro lávku 3000 mm jsou potřeba 2 montážní sady.			
Konzole univerzální pro lávky a sněhové zábrany pro Finnera V103		Sada obsahuje: 2x konzole, 2x těsnění; 6x vrut 7x50 mm; Pro Finnera.	745,- 901,-
Poznámka: Pro lávku 600 mm je zapotřebí jedna montážní sada. Pro lávku 3000 mm jsou potřeba 2 montážní sady.			
Konzole univerzální pro lávky a sněhové zábrany pro Classic V104		Sada obsahuje: 2x konzole, 4x upevňovací prvek; Pro Classic.	1 065,- 1 289,-
Poznámka: Pro lávku 600 mm je zapotřebí jedna montážní sada. Pro lávku 3000 mm jsou potřeba 2 montážní sady.			
Konzole univerzální pro lávky a sněhové zábrany pro trapézy V105		Sada obsahuje: 2x konzole, 2x spojka; 6x vrut 7x50 mm; Pro trapéz.	900,- 1 089,-
Poznámka: Pro lávku 600 mm je zapotřebí jedna montážní sada. Pro lávku 3000 mm jsou potřeba 2 montážní sady.			
Set pro střešní lávku - univerzální pro všechny krytiny V100		Set obsahuje 2x držák lávky, 10x šroub M8x16 mm a 10x matice M8	525,- 635,-
Přídavný profil k sněhové zábraně pro Classic P508 930 mm		Přídavný profil je namontovaný na trubkách a slouží jako dodatečná ochrana proti sněhu a ledu.	1 100,- 1 331,-
Sněhový rozražeč se šroubem P130			150,- 182,-
Sněhové zábrany pro taškové krytiny (délka 2 m) ²⁾		Pro krytiny v třídě kvality Ruukki 30 RSSFB SET	870,- 1 053,-
		Pro krytiny v třídě kvality Ruukki 40 RSSFB SET	970,- 1 174,-
		Pro krytiny v třídě kvality Ruukki 50+ RSSFB SET	1 020,- 1 234,-

2) Vč. montážní sady obsahující 7 šroubů délky 7cm + 14 podložek + vyztužovací profil v tl. 1,5 mm.

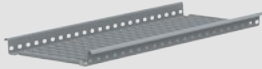



Bezpečnostní prvky pro taškové krytiny, Classic a trapézy

			Cena bez DPH s DPH
Držáky solárních panelů V112		Pro Classic a falcované krytiny 2x držák, 2x svorka se šroubem dostupné barvy: černá	900,- 1 089,-
Držáky solárních panelů V111		Pro taškové krytiny (vč. Hygge) a trapézy 2x držák, 4x kulaté těsnění, 2x těsnění 2+1, 6x šroub 7x70 dostupné barvy: černá	1 100,- 1 331,-
Montážní sada pro žebřík na taškovou krytinu P473		Pro žebříky do délky 5 m na taškovou krytinu	1 700,- 2 057,-
Montážní sada pro žebřík na Classic P672		Pro žebříky do délky 5 m na Classic	2 850,- 3 449,-
Montážní sada pro žebřík na zeď P431		Pro žebříky do délky 5 m	4 999,- 6 049,-
Bezpečnostní hák P33		Hák pro upevnění úvazného lana, montuje se na střešní lávku	2 500,- 3 025,-
Bezpečnostní lišta P941 3000 mm		Montuje se na lávku. Pro montáž prvků P942, P943 a P944	3 700,- 4 477,-
Jezdec pro uchycení lana P942		Pro montáž na lištu P941	9 950,- 12 040,-
Zarážka nastavitelná P943		Pro montáž na lištu P941	1 150,- 1 392,-
Zarážka stálá P944		Pro montáž na lištu P941	575,- 696,-

Bezpečnostní prvky pro taškové krytiny, Classic a trapézy

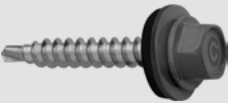

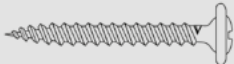
			Cena bez DPH s DPH
Stupínek P120		Obsahuje nezbytné vruty a těsnění	795,- 962,-
Střešní lávka P510 3000 mm			2 850,- 3 449,-
Střešní lávka P510 600 mm			950,- 1 150,-
Žebřík P402 1200 mm		Žebřík o délce 1 200 mm. Pro instalaci je nutná odpovídající montážní sada.	1 950,- 2 360,-
Žebřík P403 2700 mm		Žebřík o délce 2 700 mm. Pro instalaci je nutná odpovídající montážní sada.	2 750,- 3 328,-
Žebřík P404 3300 mm		Žebřík o délce 3 300 mm. Pro instalaci je nutná odpovídající montážní sada.	3 200,- 3 872,-
Trubky ke sněhové zábraně V502 3000 mm		Sada obsahuje dvě trubky s délkou 3 000 mm. K sadě musí být vybrána příslušná montážní sada dle typu střešní krytiny. Trubky se na koncích zužují, takže je lze kombinovat do delších celků.	1 350,- 1 634,-
Trubky ke sněhové zábraně P502 1000 mm		Sada obsahuje dvě trubky s délkou 1 000 mm. K sadě musí být vybrána příslušná montážní sada dle typu střešní krytiny.	725,- 877,-
Zámek sněhové zábrany P135			140,- 169,- za kus

Ostatní příslušenství pro krytiny a trapězy

		Cena bez/ s DPH
	Spojovací šroub (4,8 × 35 mm; balení: 250 ks) 48035	500,- 605,-
	Spojovací šroub (4,8 × 19 mm; balení: 250 ks) 48020	450,- 545,-
	Těsnicí nýty lakované (4 × 9,5 mm; balení: 500 ks) EA6PRAF495 *	1 500,- 1 815,-
	Šroub Classic/Hygge nerez (4,2 × 25 mm) S1E42025, balení po 250 ks	500,- 605,-
	Šroub Classic/Hygge nerez (4,2 × 25 mm) S1E42025, balení po 500 ks	900,- 1 089,-
	Šroub 4,9 x 38 mm pro Classic - nerez, balení po 250 ks	1 700,- 2 057,-
	Vrut Torx 4,8 x 35mm, vrstva zinku 20 mikronů, hliníková podložka, balení po 250 ks	650,- 787,-
	Vrut TORX 4,8 x 19 mm, vrstva zinku 20 mikronů, hliníková podložka, balení po 250 ks	600,- 726,-
	Utahovací nástavec pro farmářské šrouby	50,- 61,-
	Magnetický držák bitů (TORX)	350,- 424,-

*) Na poptávku

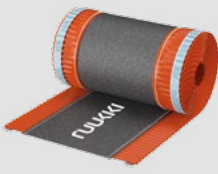
Ostatní příslušenství pro krytiny a trapězy

			Cena bez/ s DPH
	Opravná barva (100 ml) RA6RP01	100 ml	390,- 472,-
	Větrací pás hřebene a nároží (délka pásu 5000 mm, šíře 310 mm) RA3VRF310		600,- 726,-
	Větrací pás hřebene a nároží (délka pásu 5000 mm, šíře 240 mm) RA3VRF240		500,- 605,-
	Ochranná větrací mřížka (délka 1000 mm; černá) RA4VG100050		25,- 30,-
	Větrací ochranný pás (délka 5000 mm; šíře 100 mm, barva černá) RSBSTB 100		200,- 242,-
	Větrací ochranný pás (délka 5000 mm; šíře 80 mm, barva černá) RSBSTB 80		175,- 212,-
	RUUKKI 125 FÓLIE 75 m ² RA6U	Šířka: 1,5m Délka: 50m	33,- 40,- za m ²
	RUUKKI 140 FÓLIE 75 m ² RA6U	Šířka: 1,5m Délka: 50m	38,- 46,- za m ²
	RUUKKI 140 FIX FÓLIE 75 m ² RA6U (s integrovanou lepicí páskou)	Šířka: 1,5m Délka: 50m	44,- 53,- za m ²
	RUUKKI 170 FÓLIE 75 m ² RA6U	Šířka: 1,5m Délka: 50m	53,- 64,- za m ²
	RUUKKI 170 FIX FÓLIE 75 m ² RA6U (s integrovanou lepicí páskou)	Šířka: 1,5m Délka: 50m	60,- 73,- za m ²
	Ruukki 170 FÓLIE H-Fix RA6U (pouze pro Hyygge) (s integrovanou lepicí páskou)	Šířka 1,5m Délka 50m	60,- 73,- za m ²
	Strukturovaná dělicí vrstva pro šikmé střechy (výška nopů: cca 8 mm), 1ks = 37,5m ² (1,5m x 25bm) Ruukki Expert	S lepicí páskou	200,- 242,- za m ²
		Bez lepicí pásky	190,- 230,- za m ²

Ostatní příslušenství pro krytiny a trapězy

			Cena bez/ s DPH
Komínek sanitární FLOW ø 110		Používá se zejm. pro odvětrání kanalizačních systémů. Díky nástavci FLOW má až o 40 % nižší ztrátu tlaku při větrání v porovnání se standardními výrobky. Pro instalaci je potřeba spodní díl dle typu krytiny. Vnitřní průměr 110 mm. Výška 500 mm.	1 050,- 1 271,-
Komínek ventilační FLOW ø 125		Používá se zejm. pro odvod vzduchu z odsávače par v kuchyni nebo na odvod vzduchu s mechanickým odvětráváním. Díky nástavci FLOW má až o 40 % nižší ztrátu tlaku při větrání v porovnání se standardními výrobky. Pro instalaci je potřeba spodní díl dle typu krytiny. Vnitřní roura je vyrobena z pozinkované ocele. Izolováno polyuretanovou pěnou, která zabraňuje tvorbě kondenzátu. Vnitřní průměr 125 mm. Vnější průměr 160 mm. Výška 500 mm.	3 400,- 4 114,-
Komínek ventilační FLOW ø 160		Používá se zejm. pro běžné odvětrávání místnosti např. koupelen, kuchyní, garáží a pro mechanické odvětrávání (rekuperace). Díky nástavci FLOW má až o 40 % nižší ztrátu tlaku při větrání v porovnání se standardními výrobky. Pro instalaci je potřeba spodní díl dle typu krytiny. Vnitřní roura je vyrobena z pozinkované ocele. Izolováno polyuretanovou pěnou, která zabraňuje tvorbě kondenzátu. Vnitřní průměr 160 mm. Vnější průměr 300 mm. Výška 500 mm.	5 400,- 6 534,-
Spodní díl sanitárního/ ventilačního komínku pro pro Monterrey/Monterrey Grand RA4LS**		Obsahuje těsnění a šrouby. Pro Monterrey/ Monterrey Grand.	1 500,- 1 815,-
Spodní díl sanitárního/ ventilačního komínku pro krytinu Finnera RA4LS**		Obsahuje těsnění a šrouby. Vhodný pro Finnera.	1 500,- 1 815,-
Spodní díl sanitárního/ ventilačního komínku pro krytinu Adamante RA4LS**		Obsahuje těsnění a šrouby. Vhodný pro Adamante.	1 500,- 1 815,-
Spodní díl sanitárního/ ventilačního komínku pro krytinu Frigge RA4LS**		Obsahuje těsnění a šrouby. Vhodný pro Frigge.	1 500,- 1 815,-

Barevná škála



Ostatní příslušenství pro krytiny a trapézy

		Cena bez/ s DPH	
	Spodní díl komínku k trapézům - pouze do vyprodání zásob RA4LS**	2 200,- 2 662,-	
	Spodní díl komínku Classic, falc. krytina* RA4LS35475***	1 500,- 1 815,-	
	Spodní díl komínku Hyygge	1 500,- 1 815,-	
	Hadice Flex 110 - pouze k neizolovaným komínkům	950,- 1 150,-	
	Komínek Ecoline Premium pro krytinu Ruukki Hyygge ø 125	NOVINKA Neizolovaný komínek pro gravitační odvětrání s odvodem kondenzátu. Dva rozměry: ø 125 a ø 150. Sada obsahuje komínek a spodní díl pro krytinu Hyygge.	1050,- 1 271,-
	Komínek Ecoline Premium pro krytinu Ruukki Hyygge ø 150		1400,- 1 694,-
	Komínek Ecoline Premium pro krytinu Ruukki Frigge ø 125	NOVINKA Neizolovaný komínek pro gravitační odvětrání s odvodem kondenzátu. Dva rozměry: ø 125 a ø 150. Sada obsahuje komínek a spodní díl pro krytinu Frigge	1050,- 1 271,-
	Komínek Ecoline Premium pro krytinu Ruukki Frigge ø 150		1400,- 1 694,-
	Komínek Ecoline Premium pro krytinu Ruukki Finnera ø 125	NOVINKA Neizolovaný komínek pro gravitační odvětrání s odvodem kondenzátu. Dva rozměry: ø 125 a ø 150. Sada obsahuje komínek a spodní díl pro krytinu Finnera	1050,- 1 271,-
	Komínek Ecoline Premium pro krytinu Ruukki Finnera ø 150		1400,- 1 694,-
	Spojovací hadice pro komínky Ecoline Premium ø 125	NOVINKA Hadice slouží k propojení komínku s ventilačním potrubím. S komínkem se spojuje pomocí redukce a zámku na "klik". Délka 600mm.	750,- 908,-
	Spojovací hadice pro komínky Ecoline Premium ø 150		900,- 1 089,-

*) Nutná specifikace typu krytiny. Ke komínkům je dodávána plastová průchodka přes fólii, šroubky a tmel.

**) Barevná škála



***) Barevná škála

Classic



Trapézy



Ostatní příslušenství pro krytiny a trapězy

		Cena bez/ s DPH
	Akustická páska (pro Classic Design) balení 20 bm	500,- 605,-
	Těsnění z EPDM (delka 25 000mm, tl. 3mm, šířka 10mm) RA3TS1025	230,- 278,-
	Těsnící páska komprimovaná pro Hygge Těsnění rozměru 20 × 40 mm. Role délky 4,3 bm. 1 balení = 20 rolí	330,- 399,-
	Univerzální těsnění, určeno ke všem profilům (délka 1000 mm) RA3FUNI50	69,- 83,-
	Držák hřebenové latě s hrotem (Hygge) délka = 210 mm Rozměr 40 × 210 mm	25,- 30,-
	Držák hřebenové latě (Hygge) délka = 202 - 225 mm Rozměr 40 × 202 ÷ 225 mm	50,- 61,-

Ostatní příslušenství pro krytiny a trapězy

SVĚTLÍK UNIVERZÁLNÍ

Cena bez/
s DPH

	<p>Světlík (460 × 550 mm) SW04600550</p>	<p>3 200,- 3 872,-</p>
---	--	----------------------------

Střešní prostupy











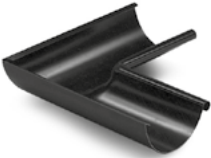

	<p>Manžeta z EPDM (Ø 6-50; vč. přísl.) (sada) 6-50 mm RA4BS</p>	<p>600,- 726,-</p>
	<p>Manžeta z EPDM (Ø 32-76; vč. přísl.) (sada) 32-76 mm RA4BS</p>	<p>650,- 787,-</p>
	<p>Manžeta z EPDM (Ø 6-102; vč. přísl.) (sada) 6-102 mm RA4BS</p>	<p>750,- 908,-</p>
	<p>Manžeta z EPDM (Ø 76-152; vč. přísl.) (sada) 76-152 mm RA4BS</p>	<p>999,- 1 209,-</p>
	<p>Manžeta z EPDM (Ø 102-178; vč. přísl.) (sada) 102-178 mm RA4BS</p>	<p>1 155,- 1 398,-</p>
	<p>Manžeta z EPDM (Ø 127-228; vč. přísl.) (sada) 127-228 mm RA4BS</p>	<p>1 400,- 1 694,-</p>
	<p>Manžeta z EPDM (Ø 152-280; vč. přísl.) (sada) 152-280 mm RA4BS</p>	<p>1 900,- 2 299,-</p>
	<p>Manžeta z EPDM (Ø 178-330; vč. přísl.) (sada) 178-330 mm RA4BS</p>	<p>2 650,- 3 207,-</p>
	<p>Manžeta rozebíratelná (Ø 12-102) RETROFIT 12-102 mm RA4BS</p>	<p>1 450,- 1 755,-</p>
	<p>Manžeta rozebíratelná (Ø 102-235) RETROFIT 102-235 mm RA4BS</p>	<p>2 100,- 2 541,-</p>
	<p>Manžeta rozebíratelná (Ø 235-413) RETROFIT 235-413 mm RA4BS</p>	<p>3 200,- 3 872,-</p>

Okapový systém 125/90



NOVINKA 2022

Matná varianta

		Cena bez DPH s DPH			Cena bez DPH s DPH
	Žlab*	165,- 200,- cena za bm		Výtokové koleno	225,- 272,-
	Žlabová spojka	100,- 121,-		Žlabový kout/roh 90°	475,- 575,-
	Čelový hák	35,- 42,-		Žlabový kout/roh 135°	1 000,- 1 210,-
	Krátký hák	125,- 151,-		Žlabové čelo Uni**	80,- 97,-
	Hák střední (205 mm)	90,- 109,-		Žlabové čelo Combi	80,- 97,-
	Hák dlouhý (300 mm)	150,- 182,-		Žlabový kotlík	215,- 260,-
	Hák extra dlouhý s jazýčky** 330 mm ****	150,- 182,-		Svod***	205,- 248,- cena za bm
	Koleno	155,- 188,-		Odbočka do sudu	1 250,- 1 513,-

* Žlaby jsou k dispozici v délkách 2000, 4000 a 6000 mm. Žlaby v matném odstínu RR33 jsou pouze v délkách 2000 a 4000 mm.
 Jen do vyprodání zásob. * Svody jsou k dispozici v délkách 1000, 3000 a 4000 mm. **** Není k dispozici v odstínu RR2H3.

Okapový systém 125/90



NOVINKA 2022

Matná varianta

		Cena bez DPH s DPH			Cena bez DPH s DPH
	Y kus	950,- 1 150,-		Ochrana rohová****	750,- 908,-
	Objímka svodu dřevo	50,- 61,-		Ochrana rovná****	675,- 817,-
	Objímka svodu zed' "	50,- 61,-		Úchyt žlabu-protihák****	65,- 79,-
	Spojka svodu	115,- 139,-		Kotva šroub* d125	45,- 54,-
	Revizní svod*** ****	400,- 484,-		Kotva šroub* d175	55,- 67,-
	Redukce k lapači****	125,- 151,-		Kotva šroub* d200	65,- 79,-
				Kotva šroub* d300	75,- 91,-
				Lapač nečistot*** ****	800,- 968,-

* Kotva šroub je vč. hmoždinky.

*** Materiál: plast.

















**** Není k dispozici v odstínu RR2H3.

Barevná škála

Název	Antracit RR2H3	Černá RR33	Grafitová metalická RR41	Grafitová RR23	Červená RR29	Cihlová RR750	Stříbrná metalická RR40	Čokoládově hnědá RR887	Tmavě hnědá RR32	Bílá RR20
Okapový systém 125/90	•	•	•	•	•	•	•	•	•	•
Okapový systém 125/90 Matný		•								

Okapový systém 150/100



		Cena bez DPH s DPH			Cena bez DPH s DPH
	Žlab *	215,- 260,- cena za bm		Výtokové koleno	235,- 284,-
	Žlabová spojka	110,- 133,-		Žlabový kout/roh 90°	485,- 587,-
	Čelový hák	40,- 48,-		Žlabový kout/roh 135°	1 050,- 1 271,-
	Krátký hák	130,- 157,-		Žlabové čelo Uni****	90,- 109,-
	Hák střední (205 mm)	95,- 115,-		Žlabové čelo Combi	90,- 109,-
	Hák dlouhý (300 mm)	160,- 194,-		Žlabový kotlík 150/90	290,- 351,-
	Hák extra dlouhý s jazýčky** 330 mm	160,- 194,-		Žlabový kotlík 150/100	265,- 321,-
	Koleno	165,- 200,-		Svod***	265,- 321,- cena za bm
				Spojka svodu	125,- 151,-

Okapový systém 150/100



		Cena bez DPH s DPH			Cena bez DPH s DPH
	Odbočka do sudu	1 300,- 1 573,-		Úchyt žlabu-protihák ****	65,- 79,-
	Y kus	1 000,- 1 210,-		Kotva šroub* d125	45,- 54,-
	Objímka svodu dřevo	75,- 91,-		Kotva šroub* d175	55,- 67,-
	Objímka svodu zed'	75,- 91,-		Kotva šroub* d200	65,- 79,-
				Revizní svod***	400,- 484,-

* Kotva šroub je vč. hmoždinky.

*** Materiál: plast.

**** Není k dispozici v odstínu RR2H3.

Barevná škála

Název	Antracit RR2H3	Černá RR33	Grafitová metalická RR41	Grafitová RR23	Červená RR29	Cihlová RR750	Stříbrná metalická RR40	Čokoládově hnědá RR887	Tmavě hnědá RR32	Bílá RR20
Okapový systém 150/100	•	•	•	•	•	•	•	•	•	•

Okapový systém - doplňky průměr 120*







		Cena bez DPH s DPH			Cena bez DPH s DPH
	Y kus ****	950,- 1 150,-		Objímka svodu 120 zed'	199,- 241,-
	Svod 120**	395,- 478,- cena za bm		Žlabový kotlík 150/120	305,- 369,-
	Objímka svodu 120 dřevo	199,- 241,-		Koleno 120	305,- 369,-
				Výtokové koleno 120	465,- 563,-

* Na dotaz - delší doba dodání.

** Svody jsou k dispozici v délkách 1000, 3000, 4000 mm.

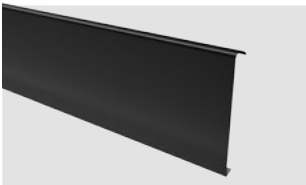
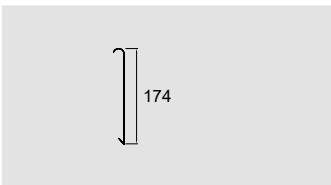
**** Není k dispozici v odstínu RR2H3.

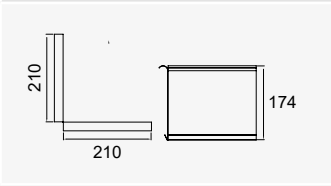
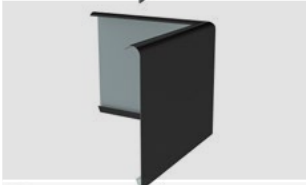
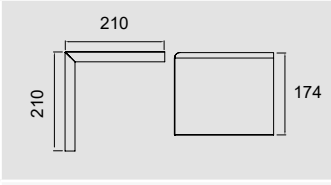

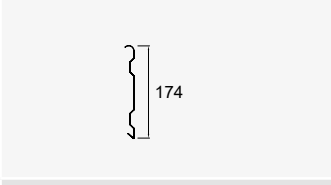
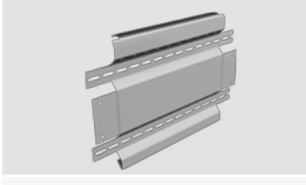
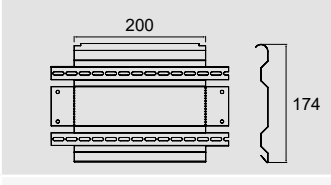
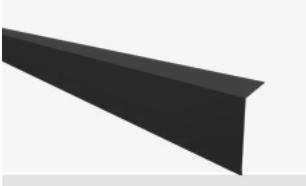
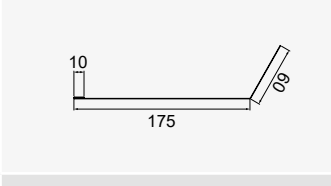
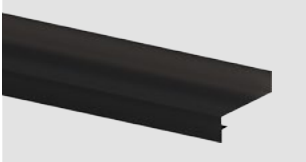
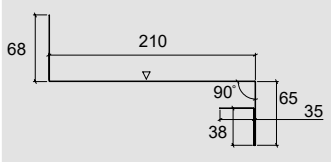







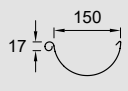

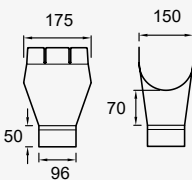
SIBA Modern – skrytý okapový systém NOVINKA

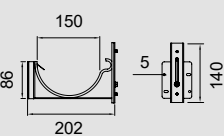
			Ruukki® 50+	Ruukki® 40
			Cena bez DPH s DPH	Cena bez DPH s DPH
	Přední krycí panel 2400 mm		500,- 605,-	485,- 587,-
	Vnitřní roh krycího panelu		135,- 163,-	115,- 139,-
	Vnější roh krycího panelu		135,- 163,-	115,- 139,-
	Upevňovací lišta čelní 2400 mm		450,- 545,-	450,- 545,-
	Upevňovací lišta boční		100,- 121,-	100,- 121,-
	Svislé zadní lemování 2400 mm		505,- 611,-	485,- 587,-
	Dolní lemování 2400 mm		395,- 478,-	375,- 454,-

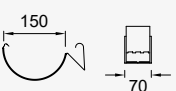
Barevná škála

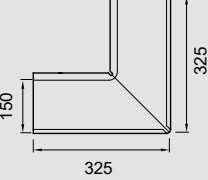
Název	černá RR33	Antracitová RR2H3	Světle šedá RR22	Grafitová RR23
Krycí prvky Ruukki 50+	•	•	•	•
Krycí prvky Ruukki 40	•	•	•	•

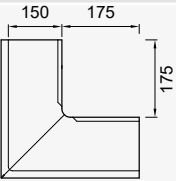

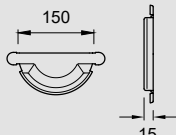







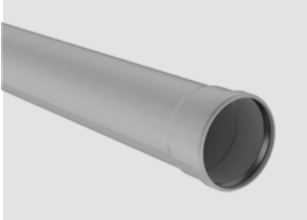
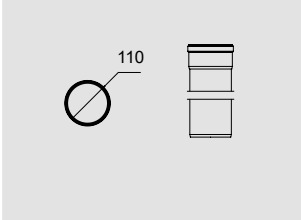

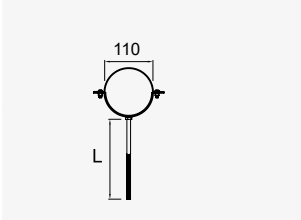
SIBA Modern – skrytý okapový systém NOVINKA

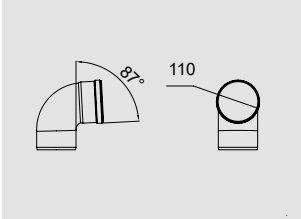
			Cena bez/ s DPH
	Žlab 2000 nebo 4000 mm		cena za bm 215,- 260,-
	Kotlík		265,- 321,-
	Žlabový hák		375,- 454,-
	Žlabová spojka		110,- 133,-
	Vnitřní roh 90°		485,- 587,-
	Vnější roh 90°		485,- 587,-
	Čelo žlabu		90,- 109,-

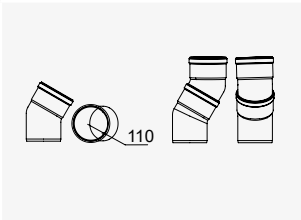
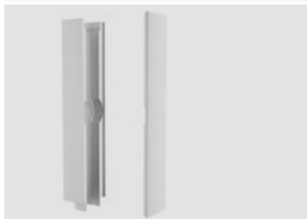
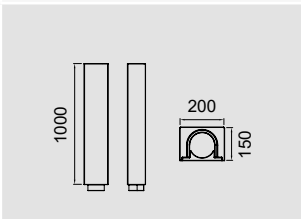
Barevná škála

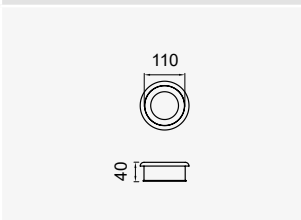

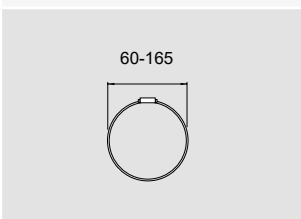

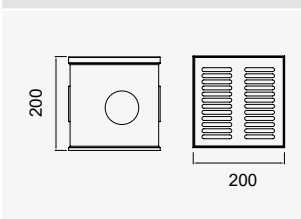

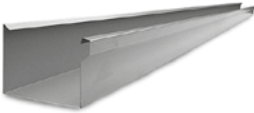
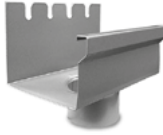

Název	Antracitová RR2H3	Grafitová RR23
Ostatní součásti okapového systému	•	•
Háky	•	

SIBA Modern – skrytý okapový systém NOVINKA

			Cena bez/ s DPH
	Svodová trubka z PVC 3000mm / 1000mm		cena za bm 150,- 182,-
	Objímka svodové trubky z PVC 90		75,- 91,-
	Objímka svodové trubky z PVC 150		125,- 151,-
	Koleno 87° z PVC		99,- 120,-
	Koleno 30° z PVC		79,- 96,-
	Izolace svodové trubky		175,- 212,-
	Těsnění svodové trubky		125,- 151,-
	Úchytný kroužek		75,- 91,-
	Svodová jímka		1 225,- 1 482,-

Okapový systém Siba Square 125/90



		Cena bez DPH s DPH			Cena bez DPH s DPH
	Žlab*	525,- 635,- za bm (běžný metr)		Kotlík 125/100 125/90	750,- 908,- 750,- 908,-
	Žlabový kout vnitřní 90°	2 999,- 3 629,-		Spojka žlabu	115,- 139,-
	Žlabový roh vnější 90°	2 999,- 3 629,-		Čelo pravé	150,- 182,-
	Krátký hák	185,- 224,-		Čelo levé	150,- 182,-
	Dlouhý hák	195,- 236,-			

*) Žlaby jsou k dispozici v délkách 3000 mm. Svody jsou totožné se svody ke kulaté variantě (mají kruhový průřez).

Barevná škála

Název	Černá RR33	Grafitová RR23	Stříbrná metalická RR40
Okapový systém 125/90	•	•	•

Rovinné tabule a svítky

Rovinné tabule 1250 × 2000 mm	Tloušťka (mm)	Cena bez/s DPH za m ²
Ruukki 50+	0,50	500,- / 605,-
Ruukki 40	0,50	470,- / 569,-
Ruukki 30	0,50	410,- / 496,-
Ruukki 30 Rough Matt	0,50	440,- / 532,-

Svítek šíře 1250 mm (délky 2–6 bm, nad 15 bm) Svítek šíře 620 mm (min. délka 15 bm, sudý počet kusů)	Tloušťka (mm)	Cena bez/s DPH za m ²
Ruukki 50+	0,50	500,- / 605,-
Ruukki 40	0,50	470,- / 569,-
Ruukki 30	0,50	410,- / 496,-
Ruukki 30 Rough Matt	0,50	440,- / 532,-

Barevná škála

Ruukki 50+	RR2H3	RR22	RR23	RR29	RR32	RR33	RR750	RR887	
Ruukki 40	RR2H3	RR23	RR29	RR32	RR33	RR750	RR887		
Ruukki 30	RR2H3	RR23	RR29	RR32	RR33	RR750	RR887	RAL9006	RAL 9010

tl. 0,50 mm, ostatní tloušťky na poptávku

Produkty v odstínu RR32 jsou zachovány v nabídce pro všechny povrchové úpravy.

Podbití okapové římsy Soffit

Název	Povrchová úprava	Cena
Soffit Crown	Ruukki 40	738,- / 893,- za m ²
Soffit PE Matt	Ruukki 30 Matt	702,- / 849,- za m ²
Soffit PE	Ruukki 30	660,- / 799,- za m ²

Pozn.: Možnost dodání také bez perforace

Příslušenství Soffit

Název	Soffit Crown	Soffit PE Rough Matt Soffit PE
Lišta J (délka 2000 mm)	202,- / 244,- za 1ks	187,- / 227,- za 1ks
Roh vnitřní (délka 2000 mm)	202,- / 244,- za 1ks	187,- / 227,- za 1ks
Roh vnější (délka 2000 mm)	202,- / 244,- za 1ks	187,- / 227,- za 1ks
Rovinné tabule 1250x2000 mm	Cena viz str. 35 Rovinné tabule 1250x2000 mm	Cena viz str. 35 Rovinné tabule 1250x2000 mm



Lišta J



Roh vnější/vnitřní

PODBITÍ SOFFIT

Materiál	pozinkovaná ocel
Povrchová úprava	Polyester Polyester Rough Matt GreenCoat Crown BT
Min. délka	500 mm
Vrstva zinku	275 g/m ²
Hloubka spáry	7,5 mm
Hmotnost panelu	4,8 kg nebo 5,4 kg
Celková šířka	341 mm
Krycí šířka	315 mm
Standardní délka panelu	3600 mm
Krycí plocha panelu	1,13 m ²
Záruka	40 let pro Crown BT 30 let pro PE/PE Rough Matt

Možno dodat i v délkách 500–3600mm (do 30m² podlimitní příplatek 1250,-Kč).

Soffit Crown BT



Soffit PE

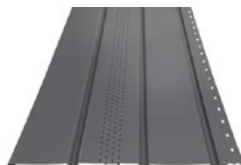

Soffit PE Rough Matt

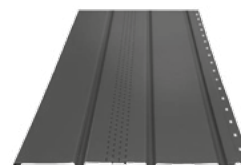

BARVY

RR2H3 Antracit
RR23 Tmavě šedá
RR33 Černá
RR887 Čokoládově hnědá

RR2H3 Antracit
RR23 Tmavě šedá
RR33 Černá
RR887 Čokoládově hnědá
RR20 Bílá

RR2H3 Antracit
RR23 Tmavě šedá
RR33 Černá
RR887 Čokoládově hnědá

Seznam kontaktních telefonních čísel na regionální obchodní zástupce (dle okresů)



- 1. Střední a Severní Čechy: 604 212 459
- 2. Západní a Jižní Čechy: 604 212 462
- 3. Východní Čechy: 603 829 903
- 4. Jižní Morava: 604 212 452
- 5. Severní Morava: 735 152 860

Poradce pro střechy:

tel.: +420 800 350 999

poradceprostrechy@ruukki.com

RUUKKI

Ruukki CZ s.r.o., Pekařská 695/10a, 155 00 Praha 5,
www.ruukkistrechy.cz, www.ruukki.cz

Copyright© 2024 Ruukki Construction. Veškerá práva vyhrazena.

Ruukki, Building your tomorrow a názvy produktů Ruukki jsou ochrannými známkami, nebo registrovanými ochrannými známkami Rautaruukki Corporation, dceřinné společnosti SSAB.

