

KATALOG STŘEŠNÍCH OKEN

PLATNÝ OD 1.3.2025

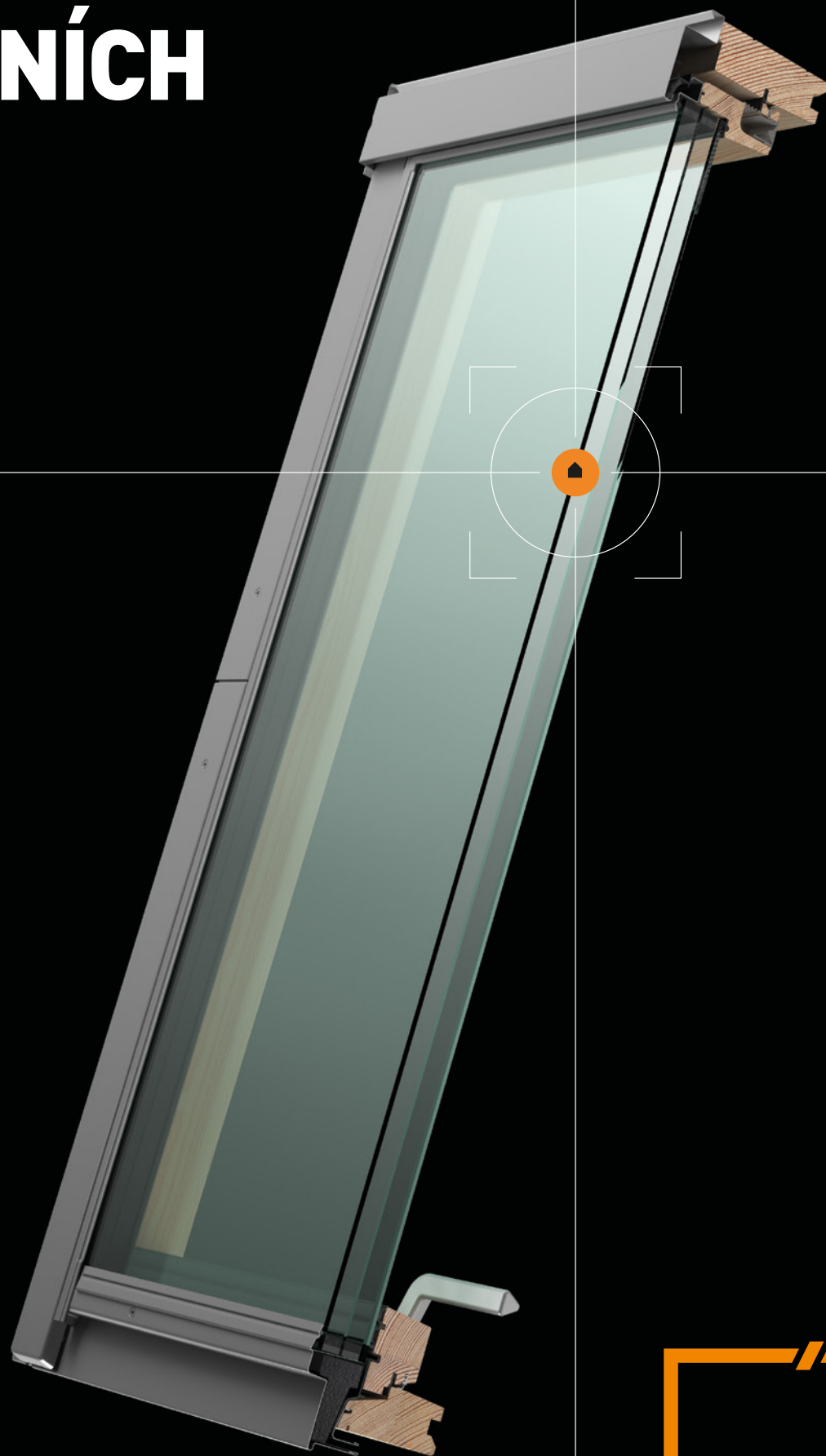

O ZNAČCE DAKEA

DAKEA JE PROFESIONÁLNÍ ZNAČKA STŘEŠNÍCH OKEN SPOLEČNOSTI ALTATERRA, KTERÁ JE SOUČÁSTÍ SKUPINY VELUX. DAKEA BYLA UVEDENA NA TRH V ROCE 2012 S CÍLEM VYRÁBĚT A DODÁVAT CENOVĚ DOSTUPNÁ A KVALITNÍ STŘEŠNÍ OKNA S PŘENOSNOU DVACETILETOU ZÁRUKOU. JSME HRDÍ NA NAVAZOVÁNÍ DLOUHODOBÝCH OBCHODNÍCH VZTAHŮ, K ČEMUŽ PŘÍSPÍVAJÍ NAŠE SPECIALIZOVANÉ TÝMY PRODEJE A NÁSLEDNÉ PÉČE.

NAŠE POSLÁNÍ

Zpřístupnit denní světlo a čerstvý vzduch všem, aby si více rodin mohlo doma užívat zdravějšího života



OHODNOŤTE MĚ

V roce 2024 provedla Dakea průzkum mezi zákazníky, z něhož vyplynulo, že devět z deseti zákazníků by produkty a služby společnosti Dakea doporučilo.

2

DAKEA STANDARDY

HODNOTA ZA PENÍZE

Dakea poskytuje svým zákazníkům konkurenceschopné ceny bez kompromisů v oblasti kvality, a to díky zjednodušené nabídce produktů, která udržuje cenu na přijatelné úrovni. A tím, že udržuje výrobní proces a náklady spojené s naším dodavatelským řetězcem na minimu. To nám také umožňuje u některých produktů zdarma poskytovat montážní příslušenství, které šetří čas a peníze na stavebních projektech. .

ZÁRUKA 20 LET

Na všechna střešní okna Dakea se po registraci vztahuje 20letá přenosná záruka. Ta vám zajistí klid a dodatečnou hodnotu, pokud svůj dům během příštích 20 let prodáte nebo pronajmete. .



ZODPOVĚDNÁ A KVALITNÍ VÝROBA

Střešní okna Dakea jsou vyráběna z nejvyšší kvality materiálů a mají tvrzená skla, která odolávají dešti, větru, hluku a nárazům. Navíc získávají doživotní záruku na poškození krupobitím. Okna Dakea jsou přísně testována v akreditovaných laboratořích EU, aby splňovala současné nejvyšší výrobní standardy. Je na ně poskytována 20letá záruka. Během výroby se dodržují přísné kontroly kvality a certifikace, mezi něž patří ISO, KOMO, BBA a FSC - certifikované dřevo. Naší prioritou je také udržitelnost a aktivně podnikáme kroky ke snížení emisí uhlíku ve stavebnictví.





06



42



04



34



02

O ZNAČCE DAKEA



04

PROČ SI VYBRAT
STŘEŠNÍ OKNO



06

INTELJENTNÍ NABÍDKA
STŘEŠNÍCH OKEN DAKEA

ŘADA ULTIMA ENERGY
ŘADA BETTER
ŘADA GOOD
SVĚTLÍKY / VÝLEZY



26

PRŮVODCE
LEMOVÁNÍM
DAKEA



32

MONTÁŽNÍ
PŘÍSLUŠENSTVÍ



34

KOMFORTNÍ
PŘÍSLUŠENSTVÍ/
OKNA DO PLOCHÝCH
STŘECH



42

MONTÁŽ –
ZAKLADNÍ POSTUP



Naskenujte QR kód pro
Vaši digitální verzi

PROČ POTŘEBUJEME STŘEŠNÍ OKNO?



PŘIROZENÉ SVĚTLO

Podle výzkumů je pobyt v místnostech, které poskytují přirozené světlo, skutečně přínosný. Denní světlo má pozitivní vliv na lidské zdraví a zvyšuje celkový výkon člověka. Přirozené osvětlení zvyšuje produktivitu lidí, přináší jim pocit štěstí a dokonce zlepšuje zdraví! Příčinou je mentální a vizuální stimulace vyvolaná denním světlem.

Přírodní světlo také snižuje výskyt plísní, omezuje jejich růst a udržuje tak Váš domov zdravější pro Vás i Vaši rodinu.

4



ČERSTVÝ VZDUCH

Vzduch je nejdůležitější podmínkou nutnou k udržení života. Celkové zdraví Vašeho těla i myslí závisí do značné míry na množství čistého, svěžího vzduchu, který dýcháte.

Čerstvý vzduch posiluje Váš imunitní systém. Dodává Vám kyslík, který pomáhá bílým krvinkám řádně fungovat a zabíjet bakterie, viry a choroboplodné zárodky. Zvýšený přísun kyslíku posiluje Vaše soustředění, dodává energii a napomáhá lepšímu myšlení.



ZVĚTŠOVÁNÍ ŽIVOTNÍHO PROSTORU

Svůj životní prostor můžete proměnit pouhou montáží střešních oken. Provedením rekonstrukce dosud nevyužívaných půdních prostorů automaticky zhodnotíte Svou nemovitost. Instalace střešních oken Vám pomůže vyvolat dojem prostoru a umožní Vám lepší výhled. Střešní okna vytvářejí místo, kde si můžete užívat přirozené světlo a čerstvý vzduch.

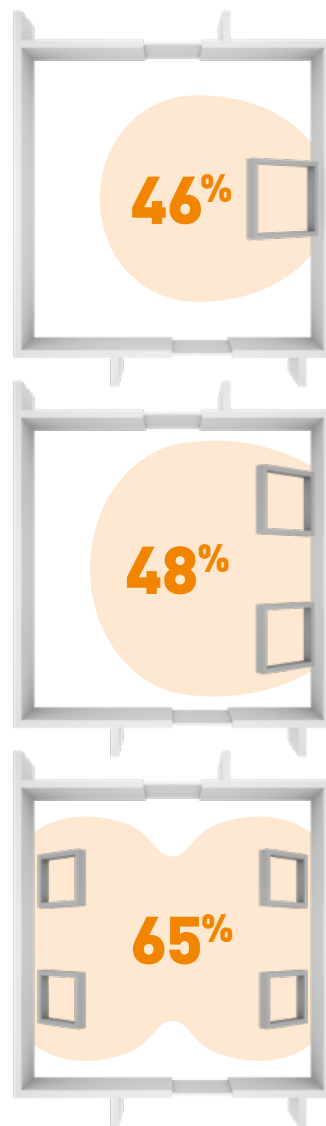

KOLIK STŘEŠNÍCH OKEN POTŘEBUJI? >

Abyste měli zaručený dostatek světla, měla by plocha střešních oken odpovídat nejméně 15% podlahové plochy.



PARAMETRY, KTERÉ ZARUČUJÍ BEZPEČNOST A ENERGETICKOU ÚČINNOST

VZDUCHOTĚSNOST

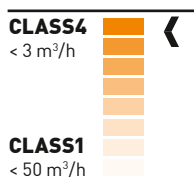
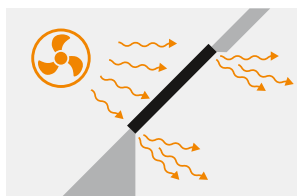

Proč je to důležité?

Vzduchotěsnost začíná být důležitější než samotná hodnota U_w . Dokonce i ta nejlépe izolovaná okna mohou představovat ztrátu energie, pokud nebudou vzduchotěsná. Vzduchotěsné okno třídy 4 zaručuje až třikrát menší nežádoucí proudění vzduchu než třída 3.

Co tato hodnota znamená?

Samotné klasifikační zařazení odkazuje na množství vzduchu, které za hodinu projde mezi rámem a křídlem okna. Čím je třída vyšší, tím menší je nežádoucí unikání vzduchu, což představuje menší únik tepla.

PROSTUP TEPLA

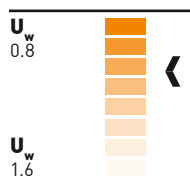
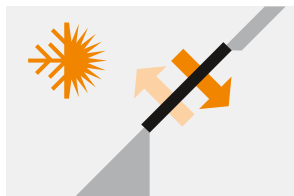

Proč je to důležité?

Tato hodnota udává, kolik tepla prochází oknem. V zimě pomáhá blokovat vstup chladného vzduchu a udržovat teplo uvnitř. V létě zamezuje nadměrnému přehřívání místnosti. Díky oknům s dobrou hodnotou U můžete ušetřit více peněz za vytápění.

Co tato hodnota znamená?

Čím je hodnota nižší, tím menší jsou tepelné ztráty.

ÚTLUM HLUKU

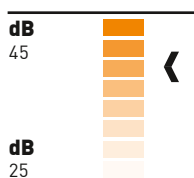

Proč je to důležité?

Hladina hluku může být zejména ve městech velmi vysoká. Podle posledních průzkumů snižuje vysoká intenzita hluku naše soustředění a životní komfort. Proto je důležité mít dobře zvukově izolované okno, udržet hladinu hluku na komfortní úrovni a zajistit si tak dobré podmínky pro odpočinek a spánek.

Co tato hodnota znamená?

Tato hodnota udává, o kolik [dB] je snížen hluk přicházející z okolí. Čím je hodnota vyšší, tím lépe chrání okno před hlukem.

VODOTĚSNOST

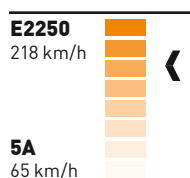
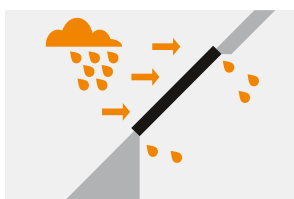

Proč je to důležité?

Střešní okna jsou osazována do šikmé střechy. Ve srovnání s fasádními okny jsou střešní okna vystavena podstatně většímu množství deštových srážek, protože voda je ze střechy sváděna i přes povrch střešního okna. Proto je nesmírně důležité mít vysoce vodotěsné okno.

Co tato hodnota znamená?

Čím je hodnota vyšší, tím lépe okno odolává deštovým srážkám.

PŘÍKLAD

Zde si spočítáte, kolik střešních oken potřebujete:

Podlahová plocha místnosti:

XX m²

Doporučení* (přirozené světlo):

XX m² x 15%

VYBERTE SI VELIKOST STŘEŠNÍHO OKNA Z NABÍDKY DAKEA.

* Místní stavební předpisy se mohou lišit.

KÓD	VNĚJŠÍ ROZMĚR RÁMU cm	PLOCHA ZASKLENÍ v m ²
C2A	55x78	0.220
C4A	55x98	0.295
C6A	55x118	0.369
F4A	66x98	0.382
F6A	66x118	0.478
M4A	78x98	0.476
M6A	78x118	0.597
M8A	78x140	0.729
M10A	78x160	0.850
P4A	94x98	0.604
P6A	94x118	0.755
P8A	94x140	0.925
P10A	94x160	1.076
S6A	114x118	0.953
S8A	114x140	1.165
U4A	134x98	0.919
U8A	134x140	1.407

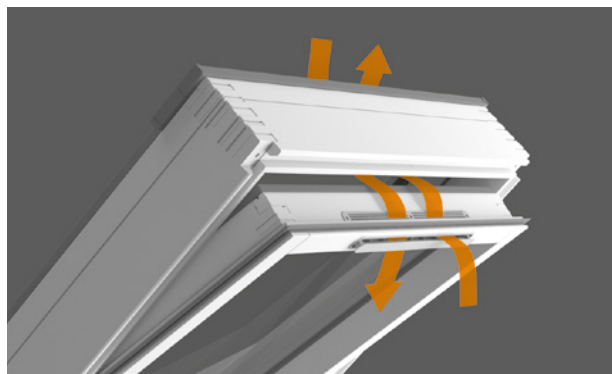





Pro Vaše zdraví je důležité vyměnit nejméně polovinu objemu vzduchu v místnosti za hodinu. Vydýchaný vzduch vyvolává únavu. Naprostá většina střešních oken Dakea je vybavena větrací klapkou, což znamená stálý přístup k čerstvému vzduchu.

INTELIGENTNÍ VLASTNOSTI

NÁZEV	ULTIMA COMFORT	ULTIMA ENERGY PVC	BETTER ENERGY	BETTER ENERGY PVC
TYP	KEV B4800	KEP B1800	KAV B1500	KPV B1500
Zasklení	Trojsklo	Trojsklo	Trojsklo	
Tepelná izolace	●●●●	●●●○	●●○○	
Útlum hluku	●●●●	●●●○	●○○○	
Ochrana proti UV záření	●●●●	●●●●	●●○○	
Odolnost proti vlhkosti*	●●●○	●●●●	●●●○	●●●●
Větrací klapka	✓	✓	✓	
Vnitřní laminované sklo	✓	✓	-	
Snadno čistitelná povrchová vrstva	✓	✓	-	
Dodatečná redukce hluku při dešti	✓	✓	-	
Dodatečné těsnění	✓	-	-	
Manžeta z paropropustné fólie (RUC) - ZDARMA	✓	✓	✓	
Izolační pěnový rám (IFC) - ZDARMA	✓	✓	-	
U_w (W/m ² K)	0.90	1.0	1.1	
Útlum hluku (dB)	40	38	33	
U_g (W/m ² K)	0.50	0.50	0.77	
Tloušťka zasklení (mm)	48	35	34	
Celková propustnost sluneční energie	0.25	0.27	0.55	
Vodotěsnost	E1350	E1500	E1350	E1500
Propustnost vzduchu	Class 4	Class 4	Class 4	Class 3
 Dřevo - čirý lak	KEV B4800	-	KAV B1500	-
 PVC	-	KEP B1800	-	KPV B1500
Více informací na	str. 10	str. 11	str. 12	str. 13

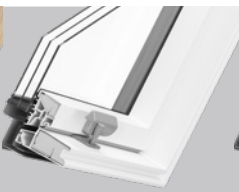

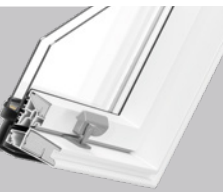
 BETTER SAFE KAV B1000		 BETTER SAFE PVC KPV B1000		 GOOD ENERGY KAA B1500		 GOOD ENERGY PVC KPA B1500		 GOOD KAV B900		 GOOD PVC KPV B900	
Dvojsklo		Trojsklo		Dvojsklo							
●○○○		●●○○		●○○○		●○○○		●○○○		●○○○	
●●○○		●○○○		●○○○		●○○○		●○○○		●○○○	
●●●○		●○○○		●○○○		●○○○		●○○○		●○○○	
●●●○		●●●●		●●●○		●●●●		●●●○		●●●●	
✓		-		-		-		-		✓	
✓		-		-		-		-		-	
-		-		-		-		-		-	
-		-		-		-		-		-	
-		-		-		-		-		-	
✓		-		-		-		-		-	
-		-		-		-		-		-	
1.3		1.1		1.3							
34		33		32							
1.0		0.77		1.0							
24		34		24							
0.52		0.55		0.55							
E1350		E1500		E1350		E1500		E1350		E1500	
Class 4		Class 4		Class 4		Class 3		Class 4		Class 4	
KAV B1000		-		KAA B1500		-		KAV B900		-	
-		KPV B1000		-		KPA B1500		-		KPV B900	
str. 14		str. 15		str. 16		str. 17		str. 18		str. 19	

NOVINKA

ULTIMA COMFORT

VYSOKÝ VÝKON ZA DOSTUPNOU CENU

OKNO ULTIMA COMFORT

Vysoký výkon za přijatelnou cenu. Díky vylepšení konstrukce uživatelé pocítí komfort, který dříve nebyl v této cenové kategorii k dispozici. Ultima Comfort znamená vysokou zvukovou izolaci, účinný parametr U_w , který se přenáší do energetické účinnosti, poskytuje racionální design. Provedli jsme změny k lepšímu, aniž bychom obětovali naše základní výhody: 20letá záruka a rychlá dostupnost. Montážní příslušenství je jako vždy u oken Ultima zahrnuto v ceně výrobku a nemusíte za něj platit navíc.

8



ENERGETICKÁ ÚČINNOST

Vynikající parametr U_w okna Ultima Comfort jej odlišuje od standardních oken s trojsklem dostupných na trhu. Zároveň bude k dispozici za konkurenceschopnou cenu a bude dodáváno se sadou fólie RUC a izolačním límcem IFC zdarma.





AKUSTICKÝ KOMFORT

Okno Ultima Comfort díky své upravené konstrukci snižuje vstup hluku přicházející zvenčí až o 40 dB, což je až o 50 % vyšší účinnost než u standardních oken s trojsklem.



ZESÍLENÁ KONSTRUKCE

Kvalita je pro střešní okna Dakea prioritou. Nová zesílená konstrukce okna Ultima Comfort zajišťuje vysokou životnost, těsnost a odolnost vůči povětrnostním vlivům.

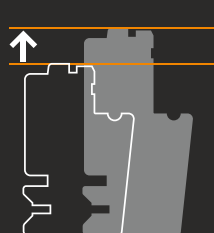

+20%

ULTIMA COMFORT

KEV B4800

STŘEDOVÝ ZÁVĚS & TROJSKLO

U_w 0.90 W/m²K

PRO MONTÁŽ VE SKLONU
MEZI 15 A 90°

+ RUC & IFC ZDARMA



10

KLÍČOVÉ VÝHODY

- ZÁRUKA 20 LET
- Vysoká energetická účinnost
- Vysoký útlum hluku
- Vnitřní bezpečnostní sklo
- Tvrzené vnější sklo
- UV ochrana proti vyblednutí
- Větrání

KEV B4800

čiré lakované
dřevo



PŘEDNÍ VLASTNOSTI

Tepelná izolace	●●●●
Útlum hluku	●●●●
Ochrana proti UV záření	●●●●
Odolnost proti vlhkosti	●●●○

TECHNICKÉ PARAMETRY

PARAMETRY

Zasklení	Trojsklo
U_w [W/m ² K]	0.90
U_g [W/m ² K]	0.50
Celková propustnost sluneční energie	0.25
Snížení hluku [dB]	40 [-1;-3]
Laminace	✓
Tvrzené sklo	✓
Ochrana proti UV záření	✓
Povrchová vrstva Easy-to-Clean	✓
Tloušťka skel	48 mm

VELIKOSTI

Rozměry cm	C2A	C4A	C6A	F4A	F6A	F8A	M4A	M6A	M8A	M10A	P6A	P8A	P10A	S6A	S8A	U4A	U8A
	55x78	55x98	55x118	66x98	66x118	66x140	78x98	78x118	78x140	78x160	94x118	94x140	94x160	114x118	114x140	134x98	134x140
KEV B4800	✓	✓	-	-	✓	-	✓	✓	✓	✓	✓	✓	-	✓	-	-	-



MONTÁŽNÍ PŘÍSLUŠENSTVÍ
str. 32

LEMOVÁNÍ
str. 26

ROLETA
str. 34

ULTIMA ENERGY PVC

KEP B1800

STŘEDOVÝ ZÁVĚS & TROJSKLO

U_w 1.0 W/m²K

PRO MONTÁŽ VE SKLONU
MEZI 15 A 90°

+ RUC & IFC ZDARMA



KLÍČOVÉ VÝHODY

- ZÁRUKA 20 LET
- Vysoká energetická účinnost
- Vysoký útlum hluku
- Vysoká odolnost proti vlhkosti
- Vnitřní bezpečnostní sklo
- Tvrzené vnější sklo
- UV ochrana proti vyblednutí
- Ventilace

KEP B1800

PVC



PŘEDNÍ VLASTNOSTI

Tepelná izolace	●●●○
Útlum hluku	●●●○
Ochrana proti UV záření	●●●●
Odolnost proti vlhkosti	●●●●

TECHNICKÉ PARAMETRY

PARAMETRY	
Zasklení	Trojsklo
U_w (W/m ² K)	1.0
U_g (W/m ² K)	0.50
Celková propustnost sluneční energie	0.27
Snížení hluku (dB)	38 [-1;-4]
Laminace	✓
Tvrzené sklo	✓
Ochrana proti UV záření	✓
Povrchová vrstva Easy-to-Clean	✓
Tloušťka skel	35 mm

VELIKOSTI

Rozměry cm	C2A	C4A	C6A	F4A	F6A	F8A	M4A	M6A	M8A	M10A	P6A	P8A	P10A	S6A	S8A	U4A	U8A
	55x78	55x98	55x118	66x98	66x118	66x140	78x98	78x118	78x140	78x160	94x118	94x140	94x160	114x118	114x140	134x98	134x140
KEP B1800	✓	✓	-	-	✓	-	✓	✓	✓	✓	✓	✓	-	✓	-	-	-

MONTÁŽNÍ PŘÍSLUŠENSTVÍ
str. 32

LEMOVÁNÍ
str. 26

ROLETA
str. 34



BETTER ENERGY

KAV B1500

STŘEDOVÝ ZÁVĚS & TROJSKLO

U_w 1.1 W/m²K

PRO MONTÁŽ VE SKLONU
MEZI 15 A 90°

+ IFC ZDARMA



KLÍČOVÉ VÝHODY

- ZÁRUKA 10+10 LET
- Vyšší energetická účinnost
- Tvrzené vnější sklo
- Větrání

KAV B1500

čiré lakované
dřevo



PŘEDNÍ VLASTNOSTI

Tepelná izolace	●●○○
Útlum hluku	●○○○
Ochrana proti UV záření	●●○○
Odolnost proti vlhkosti	●●○○

TECHNICKÉ PARAMETRY

PARAMETRY

Zasklení	Trojsklo
U_w [W/m ² K]	1.1
U_g [W/m ² K]	0.77
Celková propustnost sluneční energie	0.55
Snížení hluku [dB]	33 [-1;-3]
Laminace	-
Tvrzené sklo	✓
Ochrana proti UV záření	✓
Povrchová vrstva Easy-to-Clean	-
Tloušťka skel	34 mm

VELIKOSTI

Rozměry cm	C2A	C4A	C6A	F4A	F6A	F8A	M4A	M6A	M8A	M10A	P6A	P8A	P10A	S6A	S8A	U4A	U8A
	55x78	55x98	55x118	66x98	66x118	66x140	78x98	78x118	78x140	78x160	94x118	94x140	94x160	114x118	114x140	134x98	134x140
KAV B1500	✓	✓	✓	✓	✓	✓	✓	✓	✓	✓	✓	✓	✓	-	✓	✓	✓



MONTÁŽNÍ PŘÍSLUŠENSTVÍ
str. 32

LEMOVÁNÍ
str. 26

ROLETA
str. 34

BETTER ENERGY PVC

KPV B1500

STŘEDOVÝ ZÁVĚS & TROJSKLO

U_w 1.1 W/m²K



PRO MONTÁŽ VE SKLONU
MEZI 15 A 90°

+ IFC ZDARMA



KLÍČOVÉ VÝHODY

- ZÁRUKA 10+10 LET
- Lepší energetická účinnost
- Tvrzené vnější sklo
- Vysoká odolnost proti vlhkosti
- Větrání

KPV B1500

PVC



PŘEDNÍ VLASTNOSTI

Tepelná izolace	●●●●
Útlum hluku	●○○○
Ochrana proti UV záření	●●●○
Odolnost proti vlhkosti	●●●●

TECHNICKÉ PARAMETRY

PARAMETRY

Zasklení	Trojsklo
U_w (W/m ² K)	1.1
U_g (W/m ² K)	0.77
Celková propustnost sluneční energie	0.55
Snížení hluku (dB)	33 [-1;-3]
Laminace	-
Tvrzené sklo	✓
Ochrana proti UV záření	✓
Povrchová vrstva Easy-to-Clean	-
Tloušťka skel	34 mm

VELIKOSTI

Rozměry cm	C2A	C4A	C6A	F4A	F6A	F8A	M4A	M6A	M8A	M10A	P6A	P8A	P10A	S6A	S8A	U4A	U8A
	55x78	55x98	55x118	66x98	66x118	66x140	78x98	78x118	78x140	78x160	94x118	94x140	94x160	114x118	114x140	134x98	134x140
KPV B1500	✓	✓	✓	✓	✓	✓	✓	✓	✓	✓	✓	✓	✓	-	✓	-	✓



MONTÁŽNÍ PŘÍSLUŠENSTVÍ
str. 32

LEMOVÁNÍ
str. 26

ROLETA
str. 34



STŘEDOVÝ ZÁVĚS & DVOJSKLO

U_w 1.3 W/m²K

PRO MONTÁŽ VE SKLONU
MEZI 15 A 90°

+ IFC ZDARMA

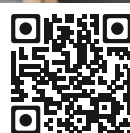

KLÍČOVÉ VÝHODY

- ZÁRUKA 10+10 LET
- Standardní energetická účinnost
- Vnitřní bezpečnostní sklo
- Tvrzené vnější sklo
- Ventilace

KAV B1000

čiré lakované
dřevo



PŘEDNÍ VLASTNOSTI

Tepelná izolace	●●●●
Útlum hluku	●●●○
Ochrana proti UV záření	●●●●
Odolnost proti vlhkosti	●●●○

TECHNICKÉ PARAMETRY

PARAMETRY

Zasklení	Dvojsklo
U_w [W/m ² K]	1.3
U_g [W/m ² K]	1.0
Celková propustnost sluneční energie	0.52
Snížení hluku [dB]	34 [-1;-4]
Laminace	✓
Tvrzené sklo	✓
Ochrana proti UV záření	✓
Povrchová vrstva Easy-to-Clean	-
Tloušťka skel	24 mm

VELIKOSTI

Rozměry cm	C2A	C4A	C6A	F4A	F6A	F8A	M4A	M6A	M8A	M10A	P6A	P8A	P10A	S6A	S8A	U4A	U8A
	55x78	55x98	55x118	66x98	66x118	66x140	78x98	78x118	78x140	78x160	94x118	94x140	94x160	114x118	114x140	134x98	134x140
KAV B1000	✓	✓	✓	✓	✓	-	✓	✓	✓	✓	✓	✓	✓	-	✓	✓	✓



MONTÁŽNÍ PŘÍSLUŠENSTVÍ
str. 32

LEMOVÁNÍ
str. 26

ROLETA
str. 34

BETTER SAFE PVC

KPV B1000

STŘEDOVÝ ZÁVĚS & DVOJSKLO

U_w 1.3 W/m²K



PRO MONTÁŽ VE SKLONU
MEZI 15 A 90°

+ IFC ZDARMA



KLÍČOVÉ VÝHODY

- **ZÁRUKA 10+10 LET**
- Standardní energetická účinnost
- Vnitřní bezpečnostní sklo
- Tvrzené vnější sklo
- Vysoká odolnost proti vlhkosti
- Větrání

KPV B1000

PVC



PŘEDNÍ VLASTNOSTI

Tepelná izolace	●○○○
Útlum hluku	●●○○
Ochrana proti UV záření	●●●○
Odolnost proti vlhkosti	●●●●

TECHNICKÉ PARAMETRY

PARAMETRY

Zasklení	Dvojsklo
U_w (W/m ² K)	1.3
U_g (W/m ² K)	1.0
Celková propustnost sluneční energie	0.52
Snížení hluku (dB)	34 [-1;-4]
Laminace	✓
Tvrzené sklo	✓
Ochrana proti UV záření	✓
Povrchová vrstva Easy-to-Clean	-
Tloušťka skel	24 mm

VELIKOSTI

Rozměry cm	C2A	C4A	C6A	F4A	F6A	F8A	M4A	M6A	M8A	M10A	P6A	P8A	P10A	S6A	S8A	U4A	U8A
	55x78	55x98	55x118	66x98	66x118	66x140	78x98	78x118	78x140	78x160	94x118	94x140	94x160	114x118	114x140	134x98	134x140
KPV B1000	✓	✓	✓	✓	✓	-	✓	✓	✓	✓	✓	-	-	✓	-	✓	-



MONTÁŽNÍ PŘÍSLUŠENSTVÍ
str. 32

LEMOVÁNÍ
str. 26

ROLETA
str. 34



STŘEDOVÝ ZÁVĚS & TROJSKLO

U_w 1.1 W/m²K

PRO MONTÁŽ VE SKLONU
MEZI 15 A 90°



16

KLÍČOVÉ VÝHODY

- ZÁRUKA 10+10 LET
- Vylepšená energetická účinnost
- Tvrzené vnější sklo

KAA B1500

čiré lakované
dřevo



PŘEDNÍ VLASTNOSTI

Tepelná izolace	●●○○
Útlum hluku	●○○○
Ochrana proti UV záření	●●○○
Odolnost proti vlhkosti	●●○○

TECHNICKÉ PARAMETRY

PARAMETRY

Zasklení	Trojsklo
U_w [W/m ² K]	1.1
U_g [W/m ² K]	0.77
Celková propustnost sluneční energie	0.55
Snížení hluku [dB]	33 [-1;-3]
Laminace	-
Tvrzené sklo	✓
Ochrana proti UV záření	✓
Povrchová vrstva Easy-to-Clean	-
Tloušťka skel	34 mm

VELIKOSTI

Rozměry cm	C2A	C4A	C6A	F4A	F6A	F8A	M4A	M6A	M8A	M10A	P6A	P8A	P10A	S6A	S8A	U4A	U8A
	55x78	55x98	55x118	66x98	66x118	66x140	78x98	78x118	78x140	78x160	94x118	94x140	94x160	114x118	114x140	134x98	134x140
KAA B1500	✓	✓	✓	✓	✓	-	✓	✓	✓	✓	✓	✓	✓	✓	✓	✓	✓



MONTÁŽNÍ PŘÍSLUŠENSTVÍ
str. 32

LEMOVÁNÍ
str. 26

ROLETA
str. 34

GOOD ENERGY PVC

KPA B1500

STŘEDOVÝ ZÁVĚS & TROJSKLO

U_w 1.1 W/m²K

PRO MONTÁŽ VE SKLONU
MEZI 15 A 90°



KLÍČOVÉ VÝHODY

- ZÁRUKA 10+10 LET
- Zvýšená energetická účinnost
- Tvrzené vnější sklo
- Vysoká odolnost proti vlhkosti

KPA B1500

PVC



PŘEDNÍ VLASTNOSTI

Tepelná izolace	●●●●
Útlum hluku	●○○○
Ochrana proti UV záření	●●●○
Odolnost proti vlhkosti	●●●●

TECHNICKÉ PARAMETRY

PARAMETRY

Zasklení	Trojsklo
U_w (W/m ² K)	1.1
U_g (W/m ² K)	0.77
Celková propustnost sluneční energie	0.55
Snížení hluku (dB)	33 [-1;-3]
Laminace	-
Tvrzené sklo	✓
Ochrana proti UV záření	✓
Povrchová vrstva Easy-to-Clean	-
Tloušťka skel	34 mm

VELIKOSTI

Rozměry cm	C2A	C4A	C6A	F4A	F6A	F8A	M4A	M6A	M8A	M10A	P6A	P8A	P10A	S6A	S8A	U4A	U8A
	55x78	55x98	55x118	66x98	66x118	66x140	78x98	78x118	78x140	78x160	94x118	94x140	94x160	114x118	114x140	134x98	134x140
KPA B1500	✓	✓	✓	✓	✓	-	✓	✓	✓	✓	✓	✓	-	✓	-	✓	-



MONTÁŽNÍ PŘÍSLUŠENSTVÍ
str. 32

LEMOVÁNÍ
str. 26

ROLETA
str. 34



STŘEDOVÝ ZÁVĚS & DVOJSKLO

U_w 1.3 W/m²K

PRO MONTÁŽ VE SKLONU
MEZI 15 A 90°

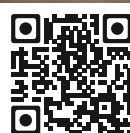

KLÍČOVÉ VÝHODY

- **ZÁRUKA 10+10 LET**
- Standardní energetická účinnost
- Tvrzené vnější sklo
- Větrání

KAV B900

čiré lakované
dřevo



PŘEDNÍ VLASTNOSTI

Tepelná izolace	●●●●
Útlum hluku	●●●●
Ochrana proti UV záření	●●●●
Odolnost proti vlhkosti	●●●●

TECHNICKÉ PARAMETRY

PARAMETRY

Zasklení	Dvojsklo
U_w [W/m ² K]	1.3
U_g [W/m ² K]	1.0
Celková propustnost sluneční energie	0.55
Snížení hluku [dB]	32 [-1;-5]
Laminace	-
Tvrzené sklo	✓
Ochrana proti UV záření	✓
Povrchová vrstva Easy-to-Clean	-
Tloušťka skel	24 mm

VELIKOSTI

Rozměry cm	C2A	C4A	C6A	F4A	F6A	F8A	M4A	M6A	M8A	M10A	P6A	P8A	P10A	S6A	S8A	U4A	U8A
	55x78	55x98	55x118	66x98	66x118	66x140	78x98	78x118	78x140	78x160	94x118	94x140	94x160	114x118	114x140	134x98	134x140
KAV B900	✓	✓	✓	✓	✓	-	✓	✓	✓	✓	✓	✓	✓	-	✓	✓	✓



MONTÁŽNÍ PŘÍSLUŠENSTVÍ
str. 32

LEMOVÁNÍ
str. 26

ROLETA
str. 34

STŘEDOVÝ ZÁVĚS & DVOJSKLO

U_w 1.3 W/m²K



PRO MONTÁŽ VE SKLONU
MEZI 15 A 90°



KLÍČOVÉ VÝHODY

- **ZÁRUKA 10+10 LET**
- Standardní energetická účinnost
- Tvrzené vnější sklo
- Vysoká odolnost proti vlhkosti
- Větrání

KPV B900

PVC



PŘEDNÍ VLASTNOSTI

Tepelná izolace	●○○○
Útlum hluku	●○○○
Ochrana proti UV záření	●●○○
Odolnost proti vlhkosti	●●●○

TECHNICKÉ PARAMETRY

PARAMETRY	
Zasklení	Dvojsklo
U_w (W/m ² K)	1.3
U_g (W/m ² K)	1.0
Celková propustnost sluneční energie	0.55
Snížení hluku (dB)	32 [-1;-5]
Laminace	-
Tvrzené sklo	✓
Ochrana proti UV záření	✓
Povrchová vrstva Easy-to-Clean	-
Tloušťka skel	24 mm

VELIKOSTI

Rozměry cm	C2A	C4A	C6A	F4A	F6A	F8A	M4A	M6A	M8A	M10A	P6A	P8A	P10A	S6A	S8A	U4A	U8A
	55x78	55x98	55x118	66x98	66x118	66x140	78x98	78x118	78x140	78x160	94x118	94x140	94x160	114x118	114x140	134x98	134x140
KPV B900	✓	✓	✓	✓	✓	-	✓	✓	✓	✓	✓	-	-	✓	-	✓	-



MONTÁŽNÍ PŘÍSLUŠENSTVÍ
str. 32

LEMOVÁNÍ
str. 26

ROLETA
str. 34

NEOTVÍRAVÉ OKNO & TROJSKLO

U_w 1.1 W/m²K



PRO KOMBINACI SE STANDARDNÍM
DŘEVĚNÝM STŘEŠNÍM OKNEM,
NAMONTOVANÝM VE SKLONU 15°-55°



KLÍČOVÉ VÝHODY

- **ZÁRUKA 10+10 LET**
- Lepší výhled při vertikální instalaci
- Vyšší energetická účinnost
- Zlepšené tlumení hluku
- Vnitřní bezpečnostní sklo
- Tvrzené vnější sklo

KAN B1600

čiré lakované
dřevo



PŘEDNÍ VLASTNOSTI

Tepelná izolace	●●○○
Útlum hluku	●●○○
Ochrana proti UV záření	●●○○
Odolnost proti vlhkosti	●●○○

TECHNICKÉ PARAMETRY

PARAMETRY

Zasklení	Trojsklo
U_w [W/m ² K]	1.1
U_g [W/m ² K]	0.81
Celková propustnost sluneční energie	0.53
Snížení hluku [dB]	36 [-1;-3]
Laminace	✓
Tvrzené sklo	✓
Ochrana proti UV záření	✓
Povrchová vrstva Easy-to-Clean	-
Tloušťka skel	33 mm

VELIKOSTI

Rozměry cm	M31A	M34A
	78×60	78×96
KAN B1600	✓	✓

Rozměry cm	M4A	M6A	M8A	M10A
	78×98	78×118	78×140	78×160
LEMOVÁNÍ NA HLADKOU KRYTINU KSN	✓	✓	✓	✓
UNIVERZÁLNÍ LEMOVÁNÍ KUN	✓	✓	✓	✓



MONTÁŽNÍ PŘÍSLUŠENSTVÍ
str. 32

LEMOVÁNÍ
str. 26

ROLETA
str. 34

NEOTVÍRAVÉ OKNO & TROJSKLO

U_w 1.1 W/m²K

PRO MONTÁŽ VE SKLONU
MEZI 15 A 90°



KLÍČOVÉ VÝHODY

- **ZÁRUKA 10+10 LET**
- Zlepšený výhled při šikmé instalaci
- Vyšší energetická účinnost
- Zlepšené tlumení hluku
- Vnitřní bezpečnostní sklo
- Tvrzené vnější sklo

KAI B1600

čiré lakované
dřevo



PŘEDNÍ VLASTNOSTI

Tepelná izolace	●●●○
Útlum hluku	●●●○
Ochrana proti UV záření	●●●○
Odolnost proti vlhkosti	●●●○

TECHNICKÉ PARAMETRY

PARAMETRY

Zasklení	Trojsklo
U_w (W/m ² K)	1.1
U_g (W/m ² K)	0.81
Celková propustnost sluneční energie	0.53
Snížení hluku (dB)	36 [-1;-3]
Laminace	✓
Tvrzené sklo	✓
Ochrana proti UV záření	✓
Povrchová vrstva Easy-to-Clean	-
Tloušťka skel	33 mm

VELIKOSTI

Rozměry cm	M4A
	78×98
KAI B1600	✓

Rozměry cm	M4A
	78×98
LEMOVÁNÍ NA HLADKOU KRYTINU KSI	✓
UNIVERZÁLNÍ LEMOVÁNÍ KUI	✓
KOMBI LEMOVÁNÍ XCI	✓



MONTÁŽNÍ PŘÍSLUŠENSTVÍ
str. 32

LEMOVÁNÍ
str. 26

ROLETA
str. 34



OTOČNÝM ZÁVĚSEM V HORNÍ 1/3 & DVOJSKLO

U_w 1.3 W/m²K



PRO MONTÁŽ VE SKLONU
MEZI 15 A 55°



KLÍČOVÉ VÝHODY

- **ZÁRUKA 10+10 LET**
- Lepší přístup k venkovnímu výhledu
- Vysoce otočné okno
- Otevírání s plynovou vzpěrou
- Standardní energetická účinnost
- Vnitřní bezpečnostní sklo
- Tvrzené vnější sklo
- Větrání

KHV B1000

čiré lakované
dřevo



PŘEDNÍ VLASTNOSTI

Tepelná izolace	●●○○
Útlum hluku	●●○○
Ochrana proti UV záření	●●○○
Odolnost proti vlhkosti	●●○○

TECHNICKÉ PARAMETRY

PARAMETRY

Zasklení	Dvojsklo
U_w [W/m ² K]	1.3
U_g [W/m ² K]	1.0
Celková propustnost sluneční energie	0,52
Snížení hluku [dB]	34 [-1;-4]
Laminace	✓
Tvrzené sklo	✓
Ochrana proti UV záření	✓
Povrchová vrstva Easy-to-Clean	-
Tloušťka skel	24 mm

VELIKOSTI

Rozměry cm	C2A	C4A	C6A	F4A	F6A	F8A	M4A	M6A	M8A	M10A	P6A	P8A	P10A	S6A	S8A	U4A	U8A
	55×78	55×98	55×118	66×98	66×118	66×140	78×98	78×118	78×140	78×160	94×118	94×140	94×160	114×118	114×140	134×98	134×140
KHV B1000*	-	✓	-	-	✓	-	✓	✓	✓	-	-	-	-	-	-	-	-



MONTÁŽNÍ PŘÍSLUŠENSTVÍ
str. 32

LEMOVÁNÍ
str. 26

ROLETA
str. 34

* Není kompatibilní s novou solární předokenní roletou (SSR)

OKNO S BOČNÍM OTVÍRÁNÍM & TROJSKLO

U_w 1.1 W/m²K



PRO MONTÁŽ VE SKLONU
MEZI 15 A 85°



KLÍČOVÉ VÝHODY

- **ZÁRUKA 10+10 LET**
- Přístup na střechu
- Vyšší energetická účinnost
- Zlepšené tlumení hluku
- Vnitřní bezpečnostní sklo
- Tvrzené vnější sklo

KXL B1600

čiré lakované
dřevo



TECHNICKÉ PARAMETRY

PARAMETRY

Zasklení	Trojsklo
U_w (W/m ² K)	1.1
U_g (W/m ² K)	0.81
Celková propustnost sluneční energie	0.54
Snížení hluku (dB)	36 [-1;-3]
Laminace	✓
Tvrzené sklo	✓
Ochrana proti UV záření	✓
Povrchová vrstva Easy-to-Clean	-
Tloušťka skel	33 mm

VOLNÝ PROSTOR OTEVŘENÍ

KÓD	VELIKOST	VOLNÁ PLOCHA OTEVŘENÍ	
		ŠÍŘKA	VÝŠKA
KXL F4A	66×98	54	90
KXL F6A	66×118	54	110
KXL M4A	78×98	66	90
KXL M6A	78×118	66	110
KXL M8A	78×140	66	132
KXL P6A	94×118	82	110



VOLNÝ PROSTOR OTEVŘENÍ

Snadno přístupná střešní plocha díky
bočnímu závěsu

VELIKOSTI

Rozměry cm	C2A	C4A	C6A	F4A	F6A	F8A	M4A	M6A	M8A	M10A	P6A	P8A	P10A	S6A	S8A	U4A	U8A
	55×78	55×98	55×118	66×98	66×118	66×140	78×98	78×118	78×140	78×160	94×118	94×140	94×160	114×118	114×140	134×98	134×140
KXL B1600*	-	-	-	✓	✓	-	✓	✓	✓	-	✓	-	-	-	-	-	-



MONTÁŽNÍ PŘÍSLUŠENSTVÍ
str. 32

LEMOVÁNÍ
str. 26

ROLETA
str. 34

* K zastínění lze použít pouze vnitřní žaluzie! Venkovní markýzy, rolety a elektrická zařízení nejsou s tímto výrobkem kompatibilní.

DVOJSKLO



PRO MONTÁŽ VE SKLONU
MEZI 15 A 60°



24



KLÍČOVÉ VÝHODY

- Světlík dakea control je vybaven bočním otevíráním, které lze snadno změnit z pravého na levý.
- Světlík DAKEA CONTROL je opatřen omezovačem, který fixuje křídlo otevřené v úhlu 90 stupňů.
- Světlík dakea FLEX je připraven pro snadné přeinstalování křídla z horního na boční otevírání.
- Vybrané typy a rozměry dodávány též v červené barvě - RAL 8004.
- Záruka 5 let

FLEX KFB / CONTROL KFE
FLEX+ KFB U / CONTROL+ KFE U



FLEX KFB RED
CONTROL KFE RED



VELIKOSTI

Rozměry cm	KFB 4555	KFB 4573	KFB 4890	KFB 9048
	45x55	45x73	48x90	90x48
FLEX KFB	✓	✓	✓	✓

Rozměry cm	KFB 4555 RED	KFB 4573 RED
	45x55	45x73
FLEX RED KFB RED	✓	✓

Rozměry cm	KFB 4555 U	KFB 4573 U
	45x55	45x73
FLEX+ KFB U	✓	✓

Rozměry cm	KFE 4555	KFE 4573	KFE 4890	KFE 6565	KFE 8585
	45x55	45x73	48x90	65x65	85x85
CONTROL KFE	✓	✓	✓	✓	✓

Rozměry cm	KFE 4555 RED	KFE 4573 RED	KFE 6565 RED
	45x55	45x73	65x65
CONTROL RED KFE RED	✓	✓	✓

Rozměry cm	KFE 4573 U
	45x73
CONTROL+ KFE U	✓

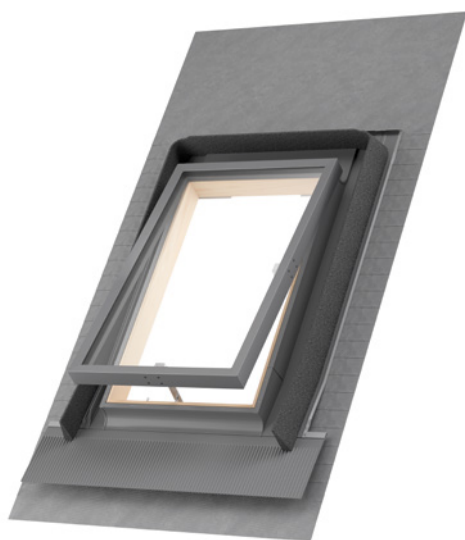
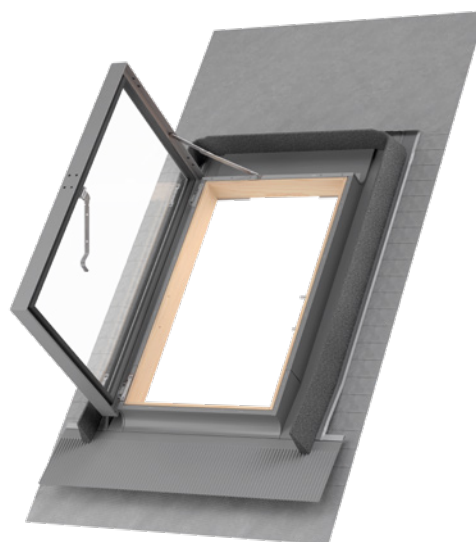
FLEX+

CONTROL+

TECHNICKÉ PARAMETRY

	FLEX				FLEX+	CONTROL			CONTROL+
	KFB	KFB	KFB	KFB RED	KFB U	KFE	KFE	KFE RED	KFE U
VLASTNOSTI	4555 4573	4890	9048	4555 4573	4555 4573	4555, 4573, 4890, 6565	8585	4555 4573 6565	4573
Omezovač otevírání pro zajištění okenního křídla v otevřené poloze						+	+	+	+
Integrované lemování se spodním plisovaným lemem	+	+	+	+	+	+	+	+	+
Integrovaná manžeta z fólie					+				+
Pěnový klín pro utěsnění pod střešními taškami	+	+	+	+	+	+	+	+	+
Rozsah sklonu střechy	15-60°	15-60°	15-45°	15-60°	15-60°	15-60°	15-45°	15-60°	15-60°
Vhodné pro všechny běžné typy střešních krytin s výškou profilu do 90 mm	+	+	+	+	+	+	+	+	+
Odolnost vůči povětrnostním vlivům a UV záření	+	+	+	+	+	+	+	+	+
Řízení vysušené borovicové dřevo	+	+	+	+	+	+	+	+	+
Ochrana fungicidem	+	+	+	+	+	+	+	+	+
Dvojsklo 14 mm (3-8-3)	+	+	+	+	+	+	+	+	+
Ocelová klika se dvěma větracími polohami	+	+	+	+	+	+	+	+	+
Záruka 5 let	+	+	+	+	+	+	+	+	+

OTEVÍRÁNÍ

FLEX				FLEX+	CONTROL			CONTROL+
KFB	KFB	KFB	KFB RED	KFB U	KFE	KFE	KFE RED	KFE U
4555 4573	4890	9048	4555 4573	4555 4573	4555 4573 4890	6565 8585	4555 4573 6565	4573



standardně
dodáván s horním
otevíráním,
volitelné boční
otevírání

standardně
dodáván s bočním
otevíráním,
volitelné horní
otevírání

horní
otevírání

standardně
dodáván s horním
otevíráním,
volitelné boční
otevírání

standardně
dodáván s horním
otevíráním,
volitelné boční
otevírání

standardně dodáván
s bočním otevíráním
vpravo, volitelné boční
otevírání vlevo

standardně dodáván
s bočním otevíráním
vpravo, volitelné boční
otevírání vlevo

standardně dodáván
s bočním otevíráním
vpravo, volitelné boční
otevírání vlevo

standardně dodáván
s bočním otevíráním
vpravo, volitelné boční
otevírání vlevo

LEMOVÁNÍ

STŘEŠNÍ OKNA DAKEA MUSÍ BÝT MONTOVÁNA ZA POUŽITÍ ORIGINÁLNÍHO LEMOVÁNÍ DAKEA, ABY BYLA ZAJIŠTĚNA VODOTĚSNOST. NABÍZÍME KOMPLETNÍ ŘADU LEMOVÁNÍ, KTERÁ SE SNADNO A RYCHLE MONTUJÍ, POSKYTUJÍ DLOUHOU ŽIVOTNOST A JSOU VHODNÁ PRO VĚTŠINU STŘEŠNÍCH MATERIÁLŮ.

LEMOVÁNÍ NA PLECHOVÉ KRYTINY SE STOJATOU DRÁŽKOU



0-50 mm

Vhodné pro montáž oken do plechových krytin se stojatou drážkou (tzv. "click" systémů). Použitím dodávaných originálních dílů lemování šetříte čas. Není potřeba montovat žádné dodatečné prvky do střešní krytiny než ty, které jsou součástí balení lemování. Montáž KSS lze provádět pomocí běžného klempířského vybavení (lnůžky, kleště...), žádné speciální nástroje nepotřebujete. Vnější boční díly je zapotřebí vytvořit přímo na stavbě během montáže. Lemování zajišťuje vodotěsnost a odolnost proti větru.

Toto řešení bylo vytvořeno ve spolupráci s profesionálními klempíři a pokrývači, aby odpovídalo montážním požadavkům a zároveň splňovalo technická kritéria.

Barevné provedení lemování odpovídá nejčastějším požadavkům barevných provedení „click“ systémů jako je tmavě šedá, antracitová a grafitová.

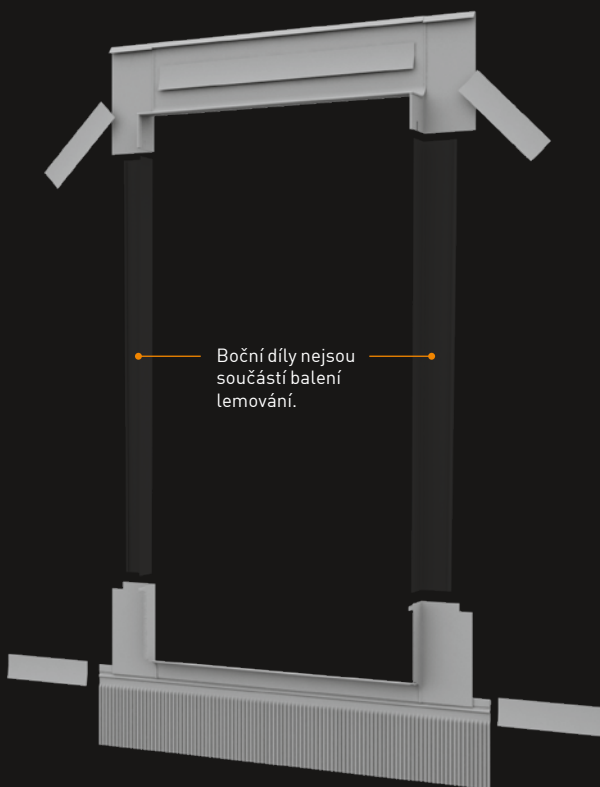

26

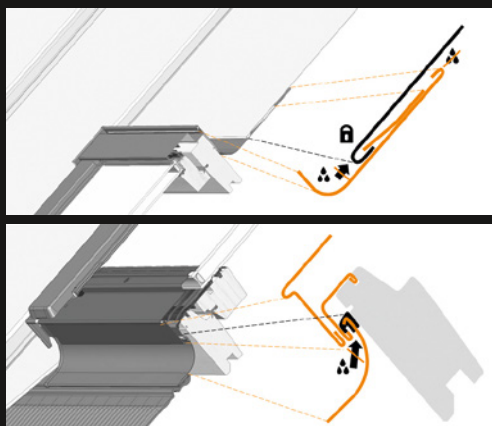

KSS

LEMOVÁNÍ NA PLECHOVÉ KRYTINY SE STOJATOU DRÁŽKOU

Patentované řešení. Vhodné pro prefabrikované velkoformátové plechové krytiny se stojatou drážkou - tzv. "click" systémy, imitující tradiční falcované provedení.

Střešní materiál:

Plechová krytina se stojatou drážkou - "click" systém

Díly:

- Horní díl - 1 ks
- Startovací lišta - 3 ks
- Spodní díl lemování
- Butyl

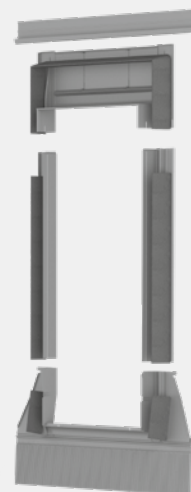

16-120 mm

KUF

UNIVERZÁLNÍ LEMOVÁNÍ

Univerzální řešení pro střešní krytiny s výškou profilu do 120 mm

Střešní materiál:

Střešní tašky pálené i betonové, s vysokým i nízkým profilem, ploché tašky, trapézové plechy, plechové krytiny s profilem atd.

Díly:

- Horní díl lemování
- Drenážní žlábek
- 2 ks bočních dílů
- Spodní díl lemování (dlouhá profilovatelná manžeta)

**KSF****LEMOVÁNÍ
NA PLOCHOU
STŘEŠNÍ KRYTINU,
SEGMENTOVÉ**

Vhodné pro šablony a ploché střešní krytiny s max. skladební výškou do 16 mm (2x8 mm)

Střešní materiál:

Přírodní břidlice, imitace břidlice, eternitové šablony, bitumenové šindele, bitumenová lepenka atd. Není vhodné pro plechové střešní krytiny se stojatou drážkou.

Díly:

- Horní díl lemování
- Drenážní žlábek
- Boční segmentové díly (10-20 ks dle velikosti okna)
- Spodní díl lemování

KLS**LEMOVÁNÍ
NA PLOCHOU
STŘEŠNÍ KRYTINU,
STANDARDNÍ**

Vhodné pro šablony a ploché střešní krytiny s max. skladební výškou do 16 mm (2x8 mm)

Střešní materiál:

Přírodní břidlice, imitace břidlice, eternitové šablony, bitumenové šindele, bitumenová lepenka atd. Není vhodné pro plechové střešní krytiny se stojatou drážkou.

Díly:

- Horní díl lemování
- 2 ks bočních dílů
- Spodní díl lemování
- Drenážní žlábek

KTF**LEMOVÁNÍ
PRO
PROFILOVANOU
KRYTINU**

Vhodné pro střešní tašky a střešní krytiny s výškou profilu max. 50 mm

Střešní materiál:

Betonové a pálené střešní tašky, plechové krytiny s max. výškou profilu 50 mm

Díly:

- Horní díl lemování
- Drenážní žlábek
- 2 ks bočních dílů
- Spodní díl lemování

KFT**LEMOVÁNÍ NA
PLOCHOU SKLÁDANOU
KRYTINU SE ZÁMKEM
(NAPŘ. BOBROVKA,
TEGALIT)**

Zajišťuje esteticky kvalitní a vodotěsnou montáž na drážkových plochých střešních krytinách se skladební výškou od 16 do 50 mm.

Střešní materiál:

Drážkové ploché střešní krytiny (např. Tegalit, Bobrovka...)

Části:

- Horní díl lemování
- 2 boční části lemování
- Spodní díl lemování
- Drenážní žlábek

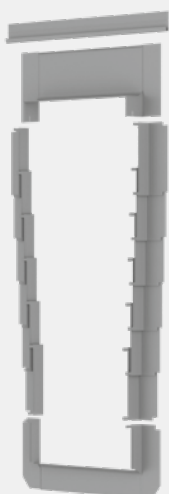

0-16 mm

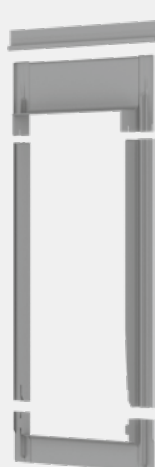

0-16 mm



16-50 mm

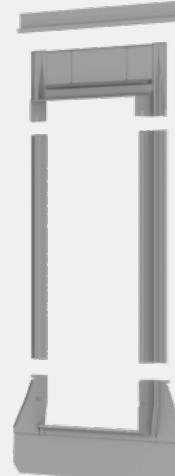

16-50 mm



KOMBI LEMOVÁNÍ

JESTLIŽE SI ZÁKAZNÍCI PŘEJÍ OSADIT DVĚ A VÍCE OKEN DO UCELENÉ SESTAVY VEDLE SEBE NEBO NAD SEBOU, JE NUTNÉ POUŽÍT KOMBI LEMOVÁNÍ.

NEZBYTNÉ INFORMACE PRO SPRÁVNOU VOLBU

Jaká je velikost oken?



Jaká je požadovaná vzdálenost mezi okny?

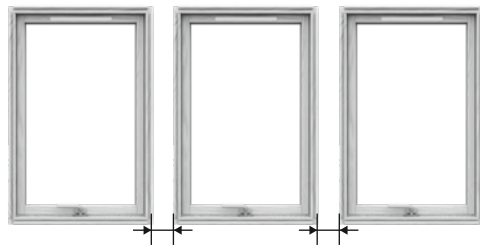

Jaká je šířka krokví?

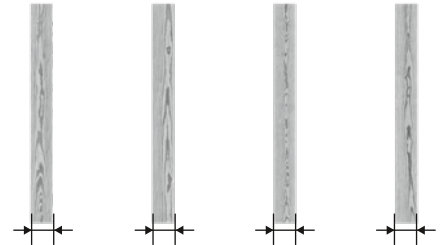

28

Jaká je vzdálenost mezi krokvi?

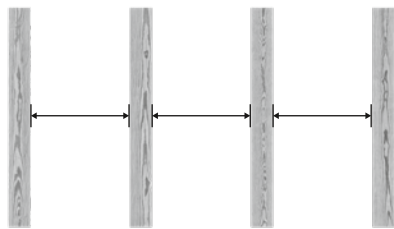

Jsou krokve rovné a souběžné?

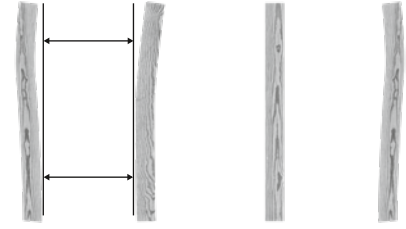

OBSAH BALENÍ KOMBI LEMOVÁNÍ

Pro 2 okna umístěná vedle sebe
např. **UCX M4A 13F**

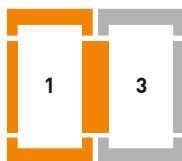

Pro 3 okna umístěná vedle sebe
např. **UCX M4A 13F, UCX M4A 2F**

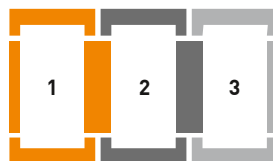

Pro 4 okna umístěná vedle sebe
např. **UCX M4A 13F, 2x UCX M4A 2F**

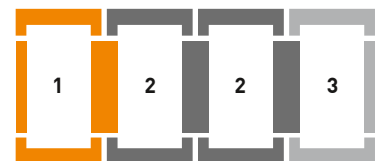

Pro 2 okna umístěná nad sebou
např. **KUF M4A, UCX M4A 7E**



Pro kombinaci 2x2 okna
např. **UCX M4A 13F, UCX M4A 46FE**

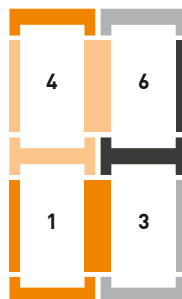

Pro kombinaci 2x4 okna
např. **UCX M4A 13F, 2x UCX M4A 2F, UCX M4A 46FE, 2x UCX M4A 5FE**

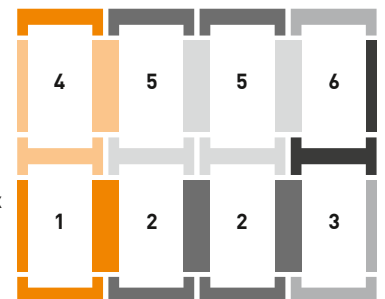

V případě kombinace SCX použijte prvky UCX 5EE s příslušnou velikostí okna. Tento prvek není v kontaktu s krytinou a je univerzální.

VÝBĚR POTŘEBNÝCH LEMOVÁNÍ PRO MONTÁŽ OKEN VERTICA ENERGY (KAN) DO KOMBI SESTAV

TATO SESTAVA VYŽADUJE DVĚ DODATEČNÁ DŘEVĚNÁ STŘEŠNÍ OKNA SE STANDARDNÍM PROFILEM RÁMU.

Velikost tohoto lemování je odvozená z velikosti zvolených otvíracích střešních oken namontovaných v kombi sestavě nad okna neotvíravá.

STŘEŠNÍ OKNO

KAN B1600



LEMOVÁNÍ NA HLADKOU KRYTINU
SBN MXA*
UNIVERZÁLNÍ LEMOVÁNÍ
UBN MXA*



*dostupné rozměry: M4A, M6A, M8A, M10A

VÝBĚR POTŘEBNÝCH LEMOVÁNÍ PRO MONTÁŽ OKEN VISION ENERGY (KAI) DO KOMBI SESTAV

TATO KONSTRUKCE VYŽADUJE DODATEČNÉ LEMOVÁNÍ A DVĚ DODATEČNÁ STŘEŠNÍ OKNA S TROJSKLEM.

Velikost tohoto dodatečného lemování je odvozená z velikosti zvoleného otvíracího střešního okna namontovaného nad okno neotvíravé.

STŘEŠNÍ OKNO

KAI B1600

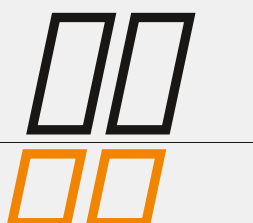

KOMBI LEMOVÁNÍ NA PLOCHOU KRYTINU
SCX MXA13E**
KSI M4A
XCI M4A

UNIVERZÁLNÍ KOMBI LEMOVÁNÍ
UCX MXA13E**
KUI M4A
XCI M4A



**dostupné rozměry: M4A, M6A, M8A, M10A

VZDÁLENOST MEZI OKNY

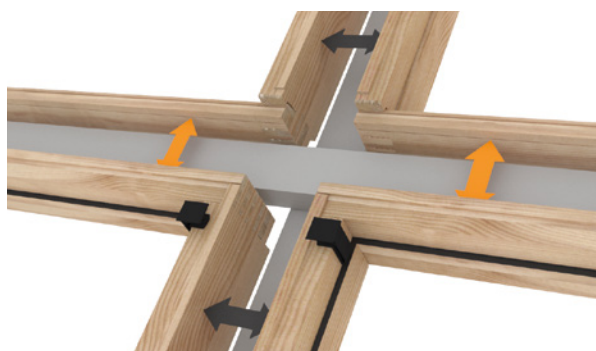

Vzdálenost mezi dvěma okny vedle sebe může být:
E: 100 mm
F: 120 mm
G: 140 mm



Vzdálenost mezi dvěma okny nad sebou je VŽDY:
E: 100 mm



V případě montáže dvou a více oken nad sebou do kombi sestavy lze předokenní solární roletu osadit pouze na horní okno. vzdálenost 100 mm mezi dvěma nad sebou ležícími okny neumožňuje použít předokenní roletu i na dalších níže položených oknech kombi sestavy.



Další informace naleznete na stránce:
www.dakea.cz/konfigurator-kombi-sestav/

KOMBI LEMOVÁNÍ

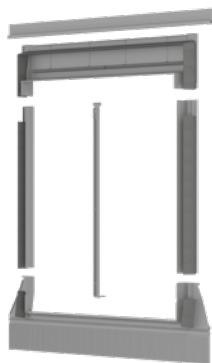

UBX

16-120 mm

KOMBI LEMOVÁNÍ – DVOJICE

Vhodné k montáži dvou oken vedle sebe ve vzdálenosti 18 mm mezi okny. Umožňuje více prosvětlit interiér.

Střešní materiál:

Univerzální řešení pro střešní krytiny s výškou profilu 16–120 mm

Díly:

- Horní díl lemování
- 2 ks bočních dílů
- Střední díl
- Spodní díl lemování (dlouhá profilovatelná manžeta)
- Drenážní žlábek

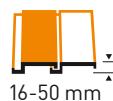
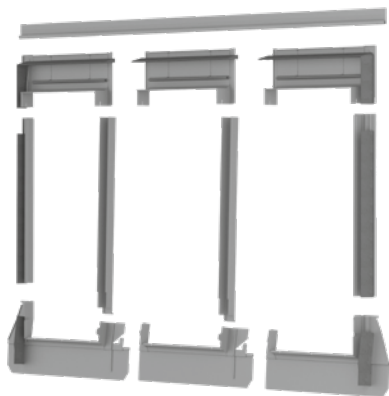

FCX

16-50 mm

KOMBI LEMOVÁNÍ PRO PLOCHÉ SKLÁDANÉ STŘEŠNÍ KRYTINY SE ZÁMKEM

Spodní límeček z rovinného plechu zajistí perfektní dosednutí na krytinu lépe, než konvenční nařazení.

Pro vzdálenost 120 mm mezi dvěma okny vedle sebe.

V případě montáže oken nad sebe je nezbytné dokoupit i odpovídající prvky lemování UCX pro vytvoření správné kombi sestavy.

Střešní materiál:

Vhodné pro ploché skládané střešní krytiny se zámkem s celkovou skladební výškou 16 - 50 mm.

Díly:

Díly závisejí na typu zvolené sestavy střešních oken.



XCI

KOMBI LEMOVÁNÍ PRO OKNA VISION ENERGY

Vhodné pro montáž dvou neotvíravých střešních doplňkových oken VISION ENERGY (typu KAI) vedle sebe s rozestupem 100 mm.

Potřebné dodatečné lemování.

- Pro ploché střešní krytiny je nezbytné použít navíc kombi lemování SCX MXA 13E a zároveň KSI M4A.
- Pro profilované střešní krytiny je nezbytné použít navíc kombi lemování UCX MXA 13E a zároveň KUI M4A.

Díly:

- Spádový meziokenní žlábek
- Vodorovný žlábek

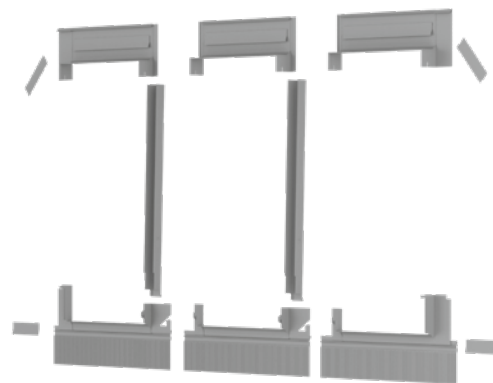

SSC

0-50 mm

KOMBI LEMOVÁNÍ PRO PLEČOVÉ KRYTINY SE STOJATOU DRÁŽKOU

Určené pro montáž střešních oken vedle sebe do prefabrikované velkoformátové plechové krytiny se stojatou drážkou.

Pro vzdálenost 120 mm mezi dvěma okny vedle sebe.

Spodní nařazená profilovatelná manžeta pro dokonalé dosednutí na krytinu.

Střešní materiál:

Pro velkoformátové plechové krytiny na bázi tzv. "click" systému.

Díly:

Díly závisejí na typu sestavy střešních oken.

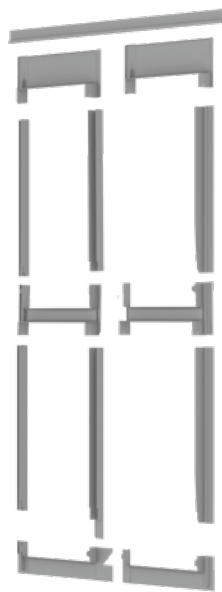
**SCX****KOMBI LEMOVÁNÍ PRO PLOCHÉ STŘEŠNÍ KRYTINY**

Vhodné k montáži sestavy střešních oken (více oken vedle sebe nebo nad sebou).

Střešní materiál:

Přírodní břidlice, imitace břidlice, eternitové šablony, bitumenové šindele, bitumenová lepenka atd. Není vhodné pro plechové střešní krytiny se stojatou drážkou.

Díly:

Díly závisejí na typu sestavy střešních oken.

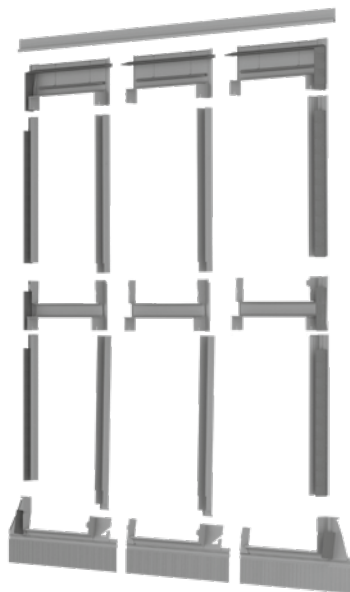
**UCX****UNIVERZÁLNÍ KOMBI LEMOVÁNÍ**

Vhodné k montáži sestavy střešních oken (více oken vedle sebe nebo nad sebou).

Střešní materiál:

Univerzální řešení pro krytiny s profilem 16–120 mm

Díly:

Díly závisejí na typu sestavy střešních oken.

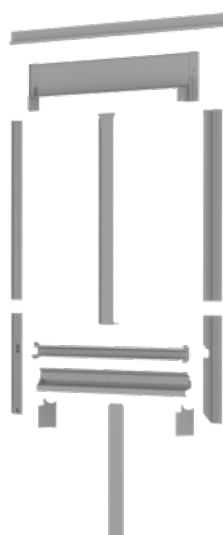
**SBN****KOMBI LEMOVÁNÍ PRO OKNA VERTICA ENERGY PŘI MONTÁŽI DO PLOCHÉ STŘEŠNÍ KRYTINY**

Vhodné pro montáž dvou fasádních doplňkových oken VERTICA ENERGY (typu KAN) vedle sebe s rozstupem 120 mm. Řešení přinášející více přirozeného denního světla do místnosti.

Střešní materiál:

Pro přírodní břidlice, imitace břidlice, eternitové šablony, bitumenové šindele a lepenky atd. s maximální skladební výškou do 16 mm (2 x 8 mm)

Díly:

- Horní díl lemování
- 2 ks bočních dílů
- Středový žlábek
- Drenážní žlábek

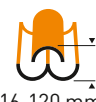
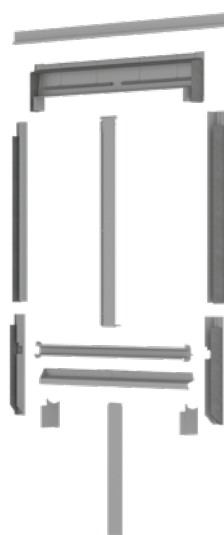
**UBN****UNIVERZÁLNÍ KOMBI LEMOVÁNÍ PRO OKNA VERTICA ENERGY**

Vhodné pro montáž dvou fasádních doplňkových oken VERTICA ENERGY (typu KAN) vedle sebe s rozstupem 120 mm. Řešení přinášející více přirozeného denního světla do místnosti.

Střešní materiál:

Univerzální řešení pro střešní krytiny s výškou profilu 16–120 mm

Díly:

- Horní díl lemování
- 2 ks bočních dílů
- Středový žlábek
- Drenážní žlábek



MONTÁŽNÍ PŘÍSLUŠENSTVÍ

32



MANŽETA Z PAROPROUSTNÉ KONTAKTNÍ FOLIE

Urychluje montáž, protože toto řešení je tvořeno jediným dílem dle individuální velikosti okna. Díky ní je montáž vodotěsná po celém obvodu okenního rámu.



LÍMEC Z PAROTĚSNÉ FOLIE

Zajišťuje řádné propojení s vnitřní parozábranou.



IZOLAČNÍ PĚNOVÝ RÁM

Izolační pěnový rám zatepluje okenní rám a tím snižuje tepelné ztráty. Pomáhá také se snadnější, rychlejší a bezchybnou montáží.

VÝHODY MONTÁŽE NAŠICH STŘEŠNÍCH OKEN



RUC

MANŽETA Z PAROPROUSTNÉ KONTAKTNÍ FOLIE

Zkracuje dobu práce, protože nevyžaduje žádné dodatečné úpravy tohoto montážního prvku.

Zajišťuje 100% vodotěsnost

Vyrobena z pružného polyesteru v podobě netkané textilie, která je vysoce odolná proti opotřebení (lze montovat i na bednění). Polyuretanová vrchní vrstva umožňuje průnik par. Výrobek je z jednoho kusu bez spojů, zaručuje tedy 100% vodotěsnost.

Snadné použití a úprava

Čtverečkový rastr napomáhá vedení rovných řezů a usnadňuje úpravu v případě potřeby, což s sebou přináší další urychlení a usnadnění práce.



RVB

LÍMEC Z PAROTĚSNÉ FÓLIE

Zajišťuje řádné propojení s vnitřní parozábranou

Střešní parozábrana je vyrobena z materiálu, který zamezuje prostupu vzduchu a vlhkosti.

Umožňuje rychlou a bezchybnou montáž

Pro dokonalou montáž je parozábrana ukončena zesílenou částí, která se pevně fixuje do okenního rámu v místě osazení ostění. Zesílené rohové části zajišťují extra ochranu proti protržení.



**100%
VODOTĚSNÁ
MONTÁŽ**



**SNÍŽENÍ TEPELNÝCH
ZTRÁT A ZVÝŠENÍ
ENERGETICKÝCH
ÚSPOR**



IFC

IZOLAČNÍ PĚNOVÝ RÁM

Sníží tepelné ztráty kolem rámu okna

Izolační pěnový rám zatepluje okenní rám a snižuje tepelné ztráty rámu až o 18 %.

Rychlejší a bezchybná montáž

Izolační pěnový rám je již upraven na profil rámu a jeho montáž se omezuje na přilepení 4 pěnových částí na okenní rám ihned po vyjmutí okna z krabice. Díky svému tvaru vždy poskytne správné dosednutí k rámu.

**Izolační pěnový
rám je opatřen
samolepicím
pásem, jenž
zajišťuje snadné a
bezpečné osazení.**

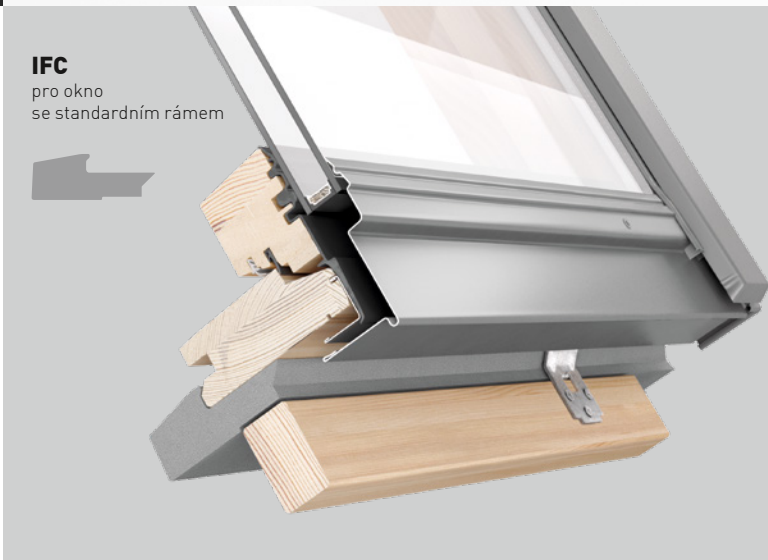

IFC
pro okno
se standardním rámem



KOMFORTNÍ PŘÍSLUŠENSTVÍ



TÉMĚŘ 100% EFEKT ZATEMNĚNÍ

DUA

ZATEMŇUJÍCÍ ROLETA

- Dokonalé uzpůsobení pro naše střešní okna – nejsou potřeba žádné úpravy.
- Snadná montáž – trvá pouhých 5 minut.
- Téměř 100% efekt zatemnění.
- Vysoce kvalitní polyesterová textilie s gumovým povrchem.
- Textilie je vysocí odolná proti opotřebení.
- Snadno se čistí vlhkým hadříkem.
- Možnost zastavení v libovolné pozici.
- Eleganční krycí díly z leštěného hliníku.
- Záruka 2 roky

4212
Tmavě modrá

4208
Bílá

4219
Běžová

4217
Sedá

4232
Petrolejevě modrá

4249
Černá

4204
Světle šedá

4230
Písková

CO ZNAMENÁ MULTIFIT?

Toto označení znamená, že výrobek je kompatibilní s okny Dakea, VELUX®, Fakro®, RoofLITE®, DAKSTRA a Optilight®.

OCHRANA PROTI HMYZU

ZIA

SÍŤ PROTI HMYZU

- Síť proti hmyzu musí být umístěna na vnitřním ostění střešního okna.
- V případě rovného ostění poskytuje dokonale těsné napojení na vnitřní podkrovní šikminu.
- Vyrobená z materiálů té nejvyšší kvality.
- Síťovina je odolná a lehce čistitelná.
- Poskytuje možnost vychutnat si otevřené střešní okno bez obtížného hmyzu.
- Síťovinová tkanina Vám nebude bránit ve výhledu, ani Vám nebude omezovat proudění vzduchu.
- Může být namontována i naopak ("vzhůru nohama") - v případě střešních oken s ovládním pomocí horního madla.
- Záruka 2 roky



Průvodce výběrem velikosti sítě ZIA

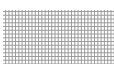

Šedá

Při výběru správné velikosti sítě je potřeba zohlednit rozměr otvoru ostění uvnitř místnosti.



1047
Černá



1045
Bílá

OVLÁDÁNÍ PROSTUPUJÍCÍHO SVĚTLA PRO OKNA DO PLOCHÝCH STŘECH

FSA

SOLÁRNÍ ROLETA PRO STŘEŠNÍ OKNA DO PLOCHÝCH STŘECH

- Roleta FSA se solárním napájením představuje dokonalý stínící doplněk oken Dakea / Dakstra určených do plochých střech.
- Dvojitě plisovaný materiál zajišťuje 100% efekt zatemnění, který je ideální pro ložnice.
- Tkanina se speciální hliníkovou vrstvou s voštinovou strukturou blokuje až 51% slunečního tepla.
- Díky solárnímu panelu není zapotřebí jakákoliv kabeláž.
- Vodicí lišty jsou vyrobeny z eloxovaného hliníku, bez viditelných šňůr.
- Jeden hlavní nástěnný ovladač zvládne řídit až 200 rolet současně v jednom směru.
- Baterie s mimořádně vysokou výdrží zajistí až 600 operací na jedno nabití.
- Kompatibilní se systémy io-homecontrol®
- Záruka 2 roky



Produkt je kompatibilní s řídicí jednotkou Somfy TaHoma. Pro více informací o systému Somfy Tahoma kontaktujte, prosím, svého příslušného obchodního Somfy partnera.



OCHRANA PROTI NADMĚRNÉMU PŘEHŘÍVÁNÍ

MIA

VENKOVNÍ MARKÝZA

- Dokonalé uzpůsobení pro naše střešní okna – nejsou potřeba žádné úpravy.
- Snadná montáž – trvá pouhých 5 minut.
- Základem markýzy je sklolaminátová textilní mřížka potažená polyesterem.
- Markýza je navržena tak, aby odrazila nadměrné teplo již nad zasklením okna a pustila dovnitř měkké světlo.
- Tkanina je odolná vůči UV záření a vodě.
- Zvenčí je upevněna k horní části rámu střešního okna.
- Markýza se snadno ovládá z místnosti.
- Při používání markýzy můžete okno bez omezení otvírat za účelem větrání.
- Textilie je o 2 cm širší než zasklení – při otevřeném okně poskytuje zvýšenou ochranu.
- Záruka 2 roky
- Použití markýzy MIA v kombinaci se střešním oknem s trojsklem vede ke snížení množství slunečního tepla vstupujícího do místnosti skrz okno, a to až o 67%.



4260
Černá

Markýza MIA je kompatibilní se střešními okny Dakea, DAKSTRA, RoofLITE®, kromě střešních oken KAN, KAI, KAS a KXL.



SPECIÁLNÍ PRODUKTY



KOMPLETNÍ SYSTÉM NA ODVĚTRÁNÍ KOUŘE

KAS B1600

36

SMOKE VENT ENERGY

Elektricky otevíravé střešní okno se středovým závěsem, určené pro odvod kouře a tepla v naléhavých případech. V případě detekce ohně nebo kouře řídicí systém automaticky otevře okno, avšak funkce otevření může být aktivována i manuálně prostřednictvím požárně-poplachového spínače, připojeného k řídicímu systému.

Vlastnosti

- Kompletní systém na odvětrání kouře
- Pro střechy se sklonem 15–60°
- Střešní okno pro odvod kouře je testováno a certifikováno v souladu s evropskou normou EN 12101-2 pro odtahové zařízení pro přirozený odvod kouře a tepla.
- V případě požáru se okno otevře do maximální polohy během 60 sekund.
- Okno se středovým závěsem
- Předinstalovaný motor pro otevření
- Proces otevření okna je podporován plynovým pístem.
- Vnější tvrzené bezpečnostní sklo
- Laminované vnitřní bezpečnostní sklo
- Systém dvojitého těsnění mezi rámem a křídlem okna
- Dvě nízkoemisní vrstvy Low E (odrážející teplo)
- Snadná montáž
- 10+10 let záruky na střešní okno
- 2 letá záruka na motor a plynové vzpěry
- Nástěnný ovladač jako volitelné příslušenství pro komfortní větrání
- Dešťové čidlo jako volitelné příslušenství pro komfortní větrání
- Nesmí být používáno jako střešní výlez nebo jako nouzový střešní únikový východ!



Skenuj pro více

Střešní okno KAS pro odvod kouře bez větrného spojleru se používá tam, kde se předpisy pro odvětrání dýmu dotýkají pouze geometrické plochy. Větrné spojleru KWU by se měly používat tam, kde se předpisy pro odvětrání dýmu dotýkají aerodynamické volné plochy. To může záviset na způsobu použití a na příslušných právních a normativních předpisech.

VELIKOSTI

Rozměry cm	C2A	C4A	C6A	F4A	F6A	F8A	M4A	M6A	M8A	M10A	P6A	P8A	P10A	S6A	S8A	U4A	U8A
	55×78	55×98	55×118	66×98	66×118	66×140	78×98	78×118	78×140	78×160	94×118	94×140	94×160	114×118	114×140	134×98	134×140
KAS B1600	-	-	-	-	-	-	✓	✓	✓	-	-	-	-	✓	✓	✓	✓

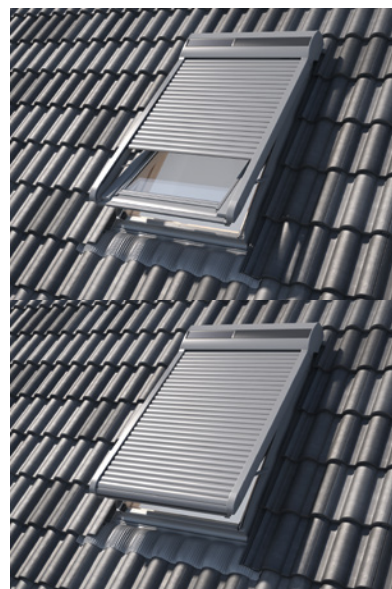

VNĚJŠÍ OCHRANA



SSR

PŘEDOKENNÍ ROLETA SE SOLÁRNÍM NAPÁJENÍM

Předokenní roleta, která skvěle doplní střešní okna Dakea ve všech dostupných velikostech. Se solárním napájením pro lepší životní prostředí. V létě chrání Vaše podkroví proti přehřívání, v zimě zase proti chladu. V zavřeném stavu poskytuje výrazný útlum hluku pronikajícího zvenčí a navíc přispívá ke zvýšení bezpečnosti uživatelů.

Vlastnosti

- Zlepšení tepelně izolačních vlastností až o 16% (dle typu zasklení).
- Dokonale zamezuje průniku světla.
- Ztěžuje násilné vniknutí do objektu přes střešní okno.
- Poskytuje 100% soukromí.
- Umožňuje okamžité používání ihned po montáži, bez nutnosti dodatečných prací.
- Kompatibilní se systémy io-homecontrol®
- Plně nabitá baterie zvládne 100 cyklů otevření a zavření.
- Předem spárovaný nástěnný ovladač zvládne řídit až 200 rolet současně.
- Šetrná k životnímu prostředí díky využívání sluneční energie.
- Snadná montáž prováděná zevnitř místnosti
- Možnost otevřít okno i při zavřené roletě, pro zajištění dostatečného stínu během větrání
- Dvojnásobně izolované hliníkové lamely pro vyšší tepelný a zvukový komfort.
- Předokenní roleta SSR Dakea se solárním napájením není kompatibilní s produkty View (KHV), Vision Energy (KAI), Vertica Energy (KAN), Smoke Vent Energy (KAS), a s Access Energy (KXL).



Produkt je kompatibilní s řídicí jednotkou Somfy TaHoma. Pro více informací o systému Somfy TaHoma kontaktujte, prosím, svého příslušného obchodního Somfy partnera.



PŘÍSLUŠENSTVÍ

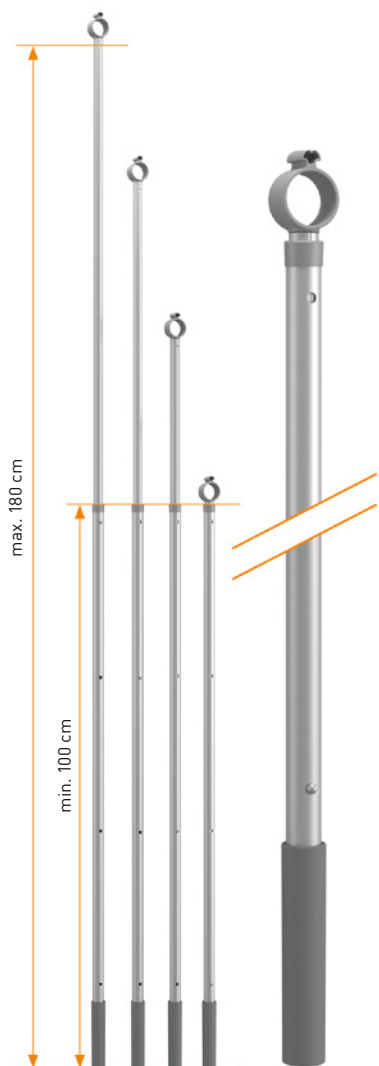

38



SNADNÁ DOSAŽITELNOST

ZCA200

TELESKOPICKÁ OVLÁDACÍ TYČ

- Vhodná pro všechna střešní okna Altaterra.
- Pomocí teleskopické ovládací tyče je možné otevírat a zavírat střešní okna nebo jejich ventilační klapky. Rovněž je možné ovládat s ní zatemňující roletky nebo interiérové žaluzie, pokud se okno nachází příliš vysoko mimo dosah uživatele.
- Její délku je možné nastavit v rozmezí od 100 cm až do max. 180 cm.



AMC100

ELEKTRICKÉ OTEVÍRÁNÍ OKEN

Poskytuje pohodlí a jednoduché ovládání střešního okna. Zařízení je rovněž vybaveno dešťovým senzorem pro automatické uzavření v případě deště. Jednoduché a flexibilní řešení, které odstraňuje potřebu manuálního ovládání střešního okna. Ideální pro okna v obtížně dosažitelných místech. Ovládání je možné pouze dálkově. Po instalaci není možné okno ovládat ručně. Záruka 2 roky.

Jedna kompletní sada pro otvírání střešních oken obsahuje:

- Jednotku motoru se všemi elektrickými přípojkami
- Dešťové čidlo
- Dálkové ovládání
- Šrouby
- Montážní prvky

Motor je umístěn ve spodní části okenního rámu v místě původní ovládací klíčky a ovládá otevření a zavírání okna. Produkt je kompatibilní s výrobky io-homecontrol®.

Technické údaje

- Napětí napájecího zdroje: 230 V-240 V – 50Hz
- Spotřeba el. energie: 40 W
- Síťový kabel: 2x0,75 mm²
- Délka síťového kabelu: 7 m
- Max. provozní míra otevření: 20 cm
- Doba úplného otevření: 27 s
- Provozní teplota: -10 °C / +40 °C
- Stupeň ochrany elektrického zařízení: IP44
- Hmotnost (čistá) 1,75 kg
- Rozměry: 455x48x30 mm



Produkt je kompatibilní s řídicí jednotkou Somfy TaHoma. Pro více informací o systému Somfy Tahoma kontaktujte, prosím, svého příslušného obchodního Somfy partnera.



FIXED/ELECTRIC

$U_{rc,ref300}$ **0.87 W/m²K**

$A_{rc,ref300}$ **3.4 m²**

 **PRO MONTÁŽ VE SKLONU
MEZI 5 A 15°**



KLÍČOVÉ VÝHODY

- Okno určené pro ploché střechy
- Vrchní jednotka zasklení okna s plochým krycím sklem
- Dodáváno v provedení neotvíravém i otvíravém
- Tvrzené vnější sklo
- Laminované bezpečnostní vnitřní sklo
- Záruka 10 let
- Při použití společně s vrchní jednotkou zasklení FGT B200 je doporučený minimální sklon střechy 5 stupňů *
- AZURE ELECTRIC (FRE B600) je dodáván s dešťovým senzorem
- AZURE ELECTRIC (FRE B600) je kompatibilní s IO-Homecontrol®

FRF B600

PVC



FRE B600

PVC



* Je-li toto okno montováno do střechy se sklonem menším než 5°, dochází ke zvýšení rizika zatékání a zanášení povrchu skla nečistotami, což může v některých případech vyústit po čase v mírnou změnu barvy skla.
Montáž při sklonu pod 5° nemá žádný vliv na životnost a kvalitu výrobku ve srovnání s montáží nad 5°.

AZURE ELECTRIC je kompatibilní s řídicí jednotkou Somfy TaHoma.
Pro více informací o systému Somfy TaHoma kontaktujte, prosím, svého příslušného obchodního Somfy partnera.



VELIKOSTI

Rozměry cm	0606	0609	0808	0909	0912	1010	1015	1212
	60×60	60×90	80×80	90×90	90×120	100×100	100×150	120×120

AZURE FIXED FRF B600

AZURE ELECTRIC FRE B600

AZURE FLAT FGT B200





AZURE FIXED (FRF B600)
+ AZURE FLAT (FGT B200)



AZURE ELECTRIC (FRE B600)
+ AZURE FLAT (FGT B200)

TECHNICKÉ PARAMETRY

ZASKLENÍ	
Varianta	6+2
Konstrukce	4H-[-]-4-14,5-33.2
Tloušťka skel (mm)	24+4
Low E (počet nízkoemisních povrstvení skla)	✓
Plyn	Argon
Tvrzené sklo	✓
Laminace	✓
Celková propustnost sluneční energie	0.54

OKNO	
$U_{rc,ref300}$: [W/m ² K]	0.87
$A_{rc,ref300}$: [m ²]	3.4
Vodotěsnost	Třída 9A
Vzduchotěsnost	Třída 3
Odolnost proti zatížení větrem	Třída C3
Útlum hluku [dB]	36 (-1,-4)
Třída reakce na oheň	Třída B-s1, d0
Odolnost proti nárazu	Třída 3

SOUVISEJÍCÍ VÝROBKY

FGT B200

Nezbytný prvek

Vrchní jednotka zasklení s plochým krycím sklem

FRF nebo FRE B600

Nezbytný prvek

Rám s neotvíravým nebo otvíravým křídlem s izolačním dvojsklem pro vrchní jednotku zasklení. Celková výška při osazení jednotky FGT B200 činí 20 cm

FAF

Volitelné montážní příslušenství

Montážní sada pro vytvoření bezpečného napojení vodotěsné střešní izolace na rám

FSA

Volitelné příslušenství

Solární roleta pro střešní okna do plochých střech

FRC

Volitelné montážní příslušenství

Zvedací rám - 16 cm

Nelze jej použít bez FRC..F

Jeden FRC..F nástavec s přírubou je možné osadit max. třemi FRC zvedacími rámy, je-li požadována výška rámu přesahující 31 cm.

FRC-F

Volitelné montážní příslušenství

Zvedací rám se spodní přírubou - 16 cm

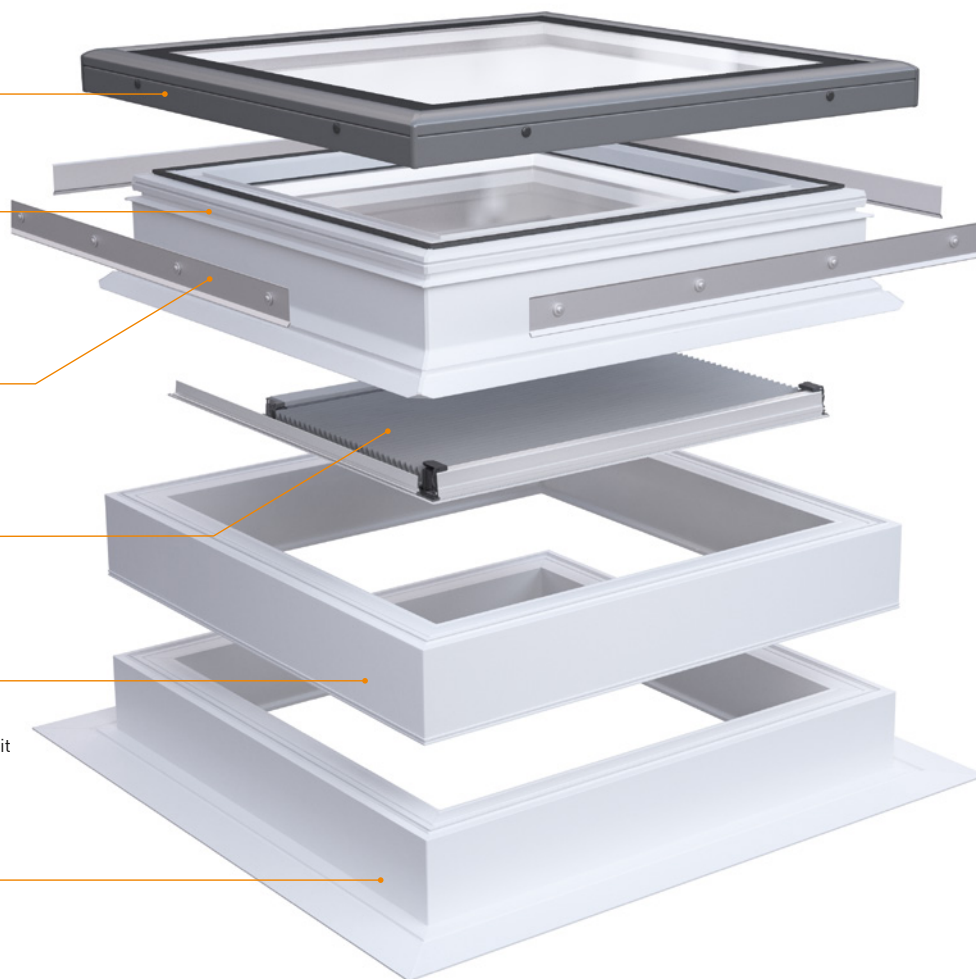

STRUČNÝ PRŮVODCE MONTÁŽÍ

PŘED MONTÁŽÍ

SKLON STŘECHY?

ŘEŠENÍ ALTATERRA:
SKLON STŘECHY
5° - 90°

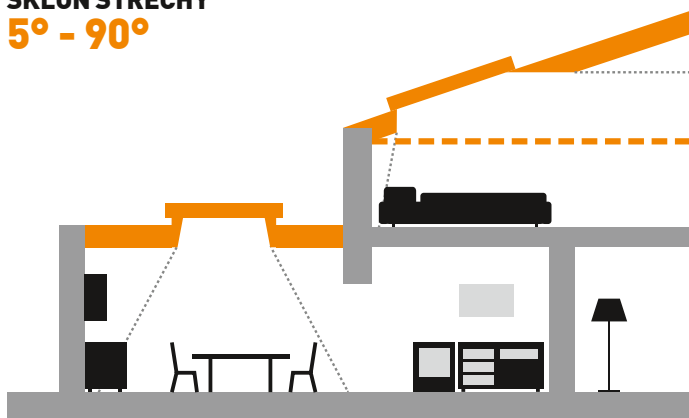

ÚPRAVA KROKVÍ

Jestliže potřebujete vyříznout krokve, poraďte se nejprve s odborníkem, který musí posoudit statiku střechy.

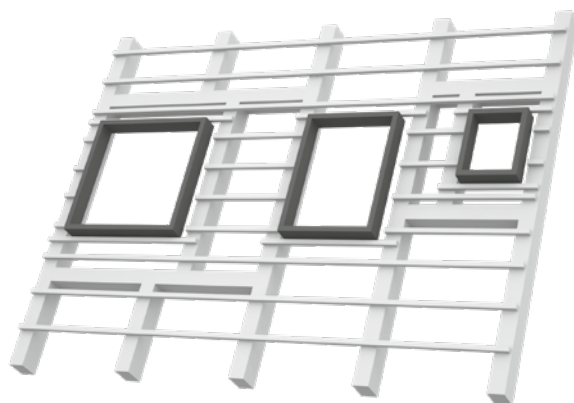

42

TVAR VNITŘNÍHO OSTĚNÍ MAXIMALIZUJTE SVĚTLO

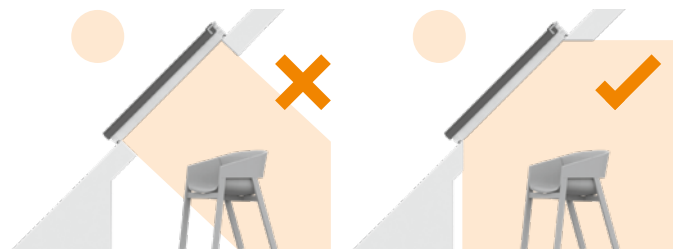

 SPRÁVNÁ MONTÁŽ JE NEZBYTNÁ

MINIMALIZUJTE KONDENZACI

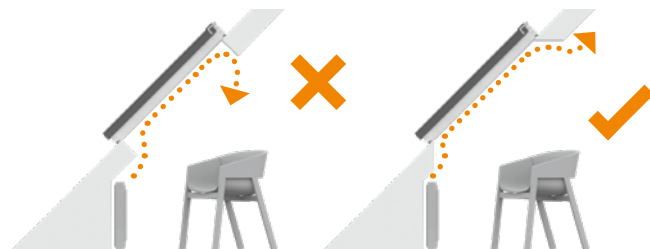

Nesprávný tvar ostění blokuje přístup teplého vzduchu k celé ploše zasklení a tím napomáhá projevům kondenzace.

Správný tvar ostění a umístění funkčního zdroje tepla pod oknem omezují nadměrné projevy kondenzace.

MONTÁŽNÍ VÝŠKA

MINIMÁLNÍ A MAXIMÁLNÍ
MONTÁŽNÍ VÝŠKA

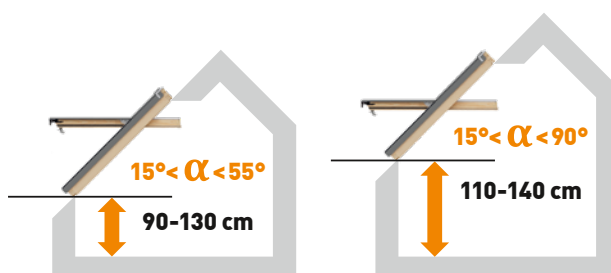

Prohlédněte si náš Dakea kanál na YouTube, kde jsou zveřejněny montážní postupy a mnoho dalšího.



1 PŘÍPRAVA A UPEVNĚNÍ RÁMU

Odstraňte stávající latování nebo bednění v místě, kde bude okno osazeno.

Vyřízněte otvor v podstřešní fólii.

Umístěte podpůrnou lať okenního rámu.

Osadte montážní úhelníky.



TIP!
Okna Dakea mají rám s připravenou drážkou, kam montážní úhelník přesně pasuje. Pro osazení úhelníků do PVC oken použijte samořezné vruty. Pro upevnění úhelníků do střešní konstrukce použijte vruty do dřeva.

2 UMÍSTĚNÍ IFC

Odstraňte papírovou ochranu lepicí části a umístěte IFC na vnější stranu rámu. Věnujte pozornost rozložení v rozích a podél hran! Splete nejdříve rohy a následně pokračujte ke středu.

Opatrně protáhněte rám s umístěnými montážními úhelníky připraveným otvorem ve střeše a upevněte.



3 POUŽITÍ RUC

Manžetu RUC nasadte ve spodní části okenního rámu a následně natáhněte až přes horní část rámu tak, aby správně dosedla ve všech rozích.

RUC je třeba napnout kolem celého rámu okna.

Upevněte RUC k vnější části rámu pomocí sponek. V případě PVC oken lze použít i oboustrannou lepicí pásku.

4 MONTÁŽ LEMOVÁNÍ

Pamatujte na správné osazení drenážního žlábků nad oknem.

Upevněte spodní díl lemování na rám.

Připevněte boční části lemování.

Osadte horní díl lemování a následně krycí plechy křídla.

Doložte zpět střešní krytinu kolem lemování.

Nasadte znovu okenní křídlo do rámu.

A je to! Nyní jste namontovali své střešní okno.



TIP!
Drenážní žlábek odvádí vodu od horní části okna. Je součástí většiny druhů lemování Dakea a poskytuje dodatečnou ochranu rámu okna a zároveň zkracuje dobu montáže.

CENÍK

STŘEŠNÍ OKNA

ROZMĚRY (cm)	C2A	C4A	C6A	F4A	F6A	F8A	M4A	M6A	M8A	M10A	P6A	P8A	P10A	S6A	S8A	U4A	U8A
Plocha zasklení v m ²	0,220	0,295	0,369	0,382	0,478	0,584	0,476	0,597	0,730	0,851	0,757	0,926	1,08	0,953	1,165	0,919	1,407

ULTIMA COMFORT KEY B4800

Cena bez DPH	9 620,00	10 230,00	-	-	11 760,00	-	11 210,00	12 200,00	13 010,00	15 470,00	14 670,00	15 690,00	-	15 360,00	-	-	-
Cena s DPH	11 640,20	12 378,30	-	-	14 229,60	-	13 564,10	14 762,00	15 742,10	18 718,70	17 750,70	18 984,90	-	18 585,60	-	-	-

ULTIMA ENERGY PVC KEP B1800

Cena bez DPH	10 410,00	11 170,00	-	-	12 810,00	-	12 260,00	13 260,00	14 250,00	16 920,00	15 760,00	17 210,00	-	18 330,00	-	-	-
Cena s DPH	12 596,10	13 515,70	-	-	15 500,10	-	14 834,60	16 044,60	17 242,50	20 473,20	19 069,60	20 824,10	-	22 179,30	-	-	-

BETTER ENERGY KAV B1500

Cena bez DPH	7 190,00	7 760,00	8 850,00	8 560,00	8 850,00	9 730,00	8 520,00	9 240,00	9 920,00	11 730,00	11 010,00	11 970,00	-	11 780,00	13 100,00	12 390,00	14 420,00
Cena s DPH	8 699,90	9 389,60	10 708,50	10 357,60	10 708,50	11 773,30	10 309,20	11 180,40	12 003,20	14 193,30	13 322,10	14 483,70	-	14 253,80	15 851,00	14 991,90	17 448,20

BETTER ENERGY PVC KPV B1500

Cena bez DPH	8 500,00	9 110,00	10 510,00	9 880,00	10 420,00	11 490,00	10 000,00	10 820,00	11 840,00	13 850,00	13 000,00	13 940,00	-	14 280,00	-	14 490,00	-
Cena s DPH	10 285,00	11 023,10	12 717,10	11 954,80	12 608,20	13 902,90	12 100,00	13 092,20	14 326,40	16 758,50	15 730,00	16 867,40	-	17 278,80	-	17 532,90	-

BETTER SAFE KAV B1000

Cena bez DPH	7 120,00	7 640,00	8 630,00	8 440,00	8 710,00	-	8 380,00	9 110,00	9 740,00	11 550,00	10 840,00	11 660,00	-	11 460,00	12 680,00	12 430,00	13 900,00
Cena s DPH	8 615,20	9 244,40	10 442,30	10 212,40	10 539,10	-	10 139,80	11 023,10	11 785,40	13 975,50	13 116,40	14 108,60	-	13 866,60	15 342,80	15 040,30	16 819,00

BETTER SAFE PVC KPV B1000

Cena bez DPH	8 500,00	8 990,00	9 710,00	9 430,00	10 390,00	-	10 030,00	10 810,00	11 590,00	13 820,00	12 360,00	-	-	13 450,00	-	14 360,00	-
Cena s DPH	10 285,00	10 877,90	11 749,10	11 410,30	12 571,90	-	12 136,30	13 080,10	14 023,90	16 722,20	14 955,60	-	-	16 274,50	-	17 375,60	-

GOOD ENERGY KAA B1500

Cena bez DPH	6 910,00	7 460,00	8 300,00	7 920,00	8 610,00	-	8 280,00	8 890,00	9 640,00	11 380,00	10 580,00	11 530,00	11 550,00	11 370,00	12 500,00	12 150,00	13 500,00
Cena s DPH	8 361,10	9 026,60	10 043,00	9 583,20	10 418,10	-	10 018,80	10 756,90	11 664,40	13 769,80	12 801,80	13 951,30	13 975,50	13 757,70	15 125,00	14 701,50	16 335,00

GOOD ENERGY PVC KPA B1500

Cena bez DPH	8 130,00	8 740,00	9 760,00	9 000,00	9 990,00	-	9 690,00	10 380,00	11 110,00	13 110,00	12 180,00	13 330,00	-	12 830,00	-	13 420,00	-
Cena s DPH	9 837,30	10 575,40	11 809,60	10 890,00	12 087,90	-	11 724,90	12 559,80	13 443,10	15 863,10	14 737,80	16 129,30	-	15 524,30	-	16 238,20	-

GOOD KAV B900

Cena bez DPH	6 310,00	6 760,00	7 450,00	7 500,00	7 770,00	-	7 420,00	8 090,00	8 640,00	10 280,00	9 680,00	10 380,00	-	10 170,00	11 290,00	10 810,00	12 650,00
Cena s DPH	7 635,10	8 179,60	9 014,50	9 075,00	9 401,70	-	8 978,20	9 788,90	10 454,40	12 438,80	11 712,80	12 559,80	-	12 305,70	13 660,90	13 080,10	15 306,50

GOOD PVC KPV B900

Cena bez DPH	7 780,00	8 140,00	8 830,00	8 620,00	9 500,00	-	9 110,00	9 910,00	10 600,00	12 520,00	11 260,00	-	-	12 300,00	-	12 740,00	-
Cena s DPH	9 413,80	9 849,40	10 684,30	10 430,20	11 495,00	-	11 023,10	11 991,10	12 826,00	15 149,20	13 624,60	-	-	14 883,00	-	15 415,40	-

44

Ceny jsou uvedeny v Kč.

 Dodací lhůta 1-2 pracovní dny

 Dodací lhůta do 10 pracovních dnů

 Dodací lhůta 15-20 pracovních dnů

 Pro zjištění aktuálních dodacích lhůt nás, prosím, kontaktujte

Uvedená dodací lhůta je platná pro dodávky na prodejní místo obchodního partnera.

Dodací lhůta je uvedena v kalendářních dnech a je platná pro objednávky přijaté do 12.00 hod.

Pouze pro paletové dodávky (neplatí pro kamionové dodávky). Výše uvedené dodací lhůty se mohou měnit v závislosti na výši skladových zásob. Termín dodání bude potvrzen po přijetí závazné objednávky.

DOPLŇKOVÁ NEOTVÍRAVÁ OKNA

ROZMĚRY (cm)	
	M4A 78×98
Plocha zasklení v m ²	0,476

VISION ENERGY - ŠIKMÁ STŘECHA KAI B1600

Cena bez DPH	11 390,00
Cena s DPH	13 781,90

ROZMĚRY (cm)		
	M31A 78×60	M34A 78×96
Plocha zasklení v m ²	0,227	0,441

VERTICA ENERGY - FASÁDNÍ OKNO KAN B1600

Cena bez DPH	12 690,00	14 280,00
Cena s DPH	15 354,90	17 278,80

OKNA DO PLOCHÝCH STŘECH

ROZMĚRY (cm)								
	0606 60×60	0609 60×90	0808 80×80	0909 90×90	0912 90×120	1010 100×100	1015 100×150	1212 120×120
Plocha zasklení v m ²	0,189	0,32	0,403	0,54	0,761	0,697	1,115	1,071

AZURE FIXED - NEOTVÍRAVÉ FRF B600

Cena bez DPH	7 530,00	8 360,00	9 020,00	9 980,00	11 570,00	11 120,00	13 900,00	13 630,00
Cena s DPH	9 111,30	10 115,60	10 914,20	12 075,80	13 999,70	13 455,20	16 819,00	16 492,30

AZURE ELECTRIC - OTVÍRAVÉ FRE B600

Cena bez DPH	18 070,00	19 070,00	19 710,00	20 920,00	22 760,00	22 400,00	25 610,00	25 220,00
Cena s DPH	21 864,70	23 074,70	23 849,10	25 313,20	27 539,60	27 104,00	30 988,10	30 516,20

AZURE FLAT FGT B200

Cena bez DPH	8 750,00	9 680,00	10 520,00	11 650,00	13 510,00	12 990,00	17 000,00	16 740,00
Cena s DPH	10 587,50	11 712,80	12 729,20	14 096,50	16 347,10	15 717,90	20 570,00	20 255,40

SVĚTLÍKY / VÝLEZY

ROZMĚRY (cm)						
	4555 45×55	4573 45×73	4890 48×90	9048 90×48	6565 65×65	8585 85×85
Plocha zasklení v m ²	0,207	0,281	0,376	0,376	0,37	0,653

CONTROL KFE

Cena bez DPH	3 240,00	3 660,00	3 990,00	-	4 210,00	5 660,00
Cena s DPH	3 920,40	4 428,60	4 827,90	-	5 094,10	6 848,60

CONTROL+ KFE U

Cena bez DPH	-	3 800,00	-	-	-	-
Cena s DPH	-	4 598,00	-	-	-	-

CONTROL RED KFE RED

Cena bez DPH	3 240,00	3 660,00	-	-	4 210,00	-
Cena s DPH	3 920,40	4 428,60	-	-	5 094,10	-

FLEX KFB

Cena bez DPH	2 770,00	3 030,00	3 550,00	3 550,00	-	-
Cena s DPH	3 351,70	3 666,30	4 295,50	4 295,50	-	-

FLEX+ KFB U

Cena bez DPH	3 170,00	3 610,00	-	-	-	-
Cena s DPH	3 835,70	4 368,10	-	-	-	-

FLEX RED KFB RED

Cena bez DPH	2 770,00	3 030,00	-	-	-	-
Cena s DPH	3 351,70	3 666,30	-	-	-	-

CENÍK

LEMOVÁNÍ PRO JEDNOTLIVĚ OSAZENÁ STŘEŠNÍ OKNA

ROZMĚRY (cm)	C2A	C4A	C6A	F4A	F6A	F8A	M4A	M6A	M8A	M10A	P6A	P8A	P10A	S6A	S8A	U4A	U8A
	55x78	55x98	55x118	66x98	66x118	66x140	78x98	78x118	78x140	78x160	94x118	94x140	94x160	114x118	114x140	134x98	134x140

LEMOVÁNÍ NA PROFILOVANOU STŘEŠNÍ KRYTINU 16-50 MM KTF

Cena bez DPH	1980,00	2040,00	2110,00	2120,00	2280,00	2400,00	2300,00	2410,00	2550,00	2810,00	2730,00	2860,00	-	2830,00	3010,00	3010,00	3230,00
Cena s DPH	2395,80	2468,40	2553,10	2565,20	2758,80	2904,00	2783,00	2916,10	3085,50	3400,10	3303,30	3460,60	-	3424,30	3642,10	3642,10	3908,30

LEMOVÁNÍ SEGMENTOVÉ NA PLOCHOU STŘEŠNÍ KRYTINU 0-16 MM KSF

Cena bez DPH	2000,00	2050,00	2220,00	2120,00	2290,00	-	2300,00	2400,00	2550,00	2800,00	2610,00	2840,00	-	2830,00	3000,00	2910,00	3020,00
Cena s DPH	2420,00	2480,50	2686,20	2565,20	2770,90	-	2783,00	2904,00	3085,50	3388,00	3158,10	3436,40	-	3424,30	3630,00	3521,10	3654,20

LEMOVÁNÍ STANDARDNÍ NA PLOCHOU STŘEŠNÍ KRYTINU 0-16 MM KLS

Cena bez DPH	1880,00	1930,00	2050,00	1990,00	2160,00	-	2160,00	2250,00	2380,00	2640,00	2490,00	2690,00	-	2680,00	2810,00	2790,00	2870,00
Cena s DPH	2274,80	2335,30	2480,50	2407,90	2613,60	-	2613,60	2722,50	2879,80	3194,40	3012,90	3254,90	-	3242,80	3400,10	3375,90	3472,70

UNIVERZÁLNÍ LEMOVÁNÍ NA ROFILOVANOU STŘEŠNÍ KRYTINU 16-120 MM KUF

Cena bez DPH	1980,00	2030,00	2150,00	2110,00	2280,00	2400,00	2290,00	2400,00	2550,00	2790,00	2730,00	2840,00	2930,00	2830,00	3020,00	2990,00	3240,00
Cena s DPH	2395,80	2456,30	2601,50	2553,10	2758,80	2904,00	2770,90	2904,00	3085,50	3375,90	3303,30	3436,40	3545,30	3424,30	3654,20	3617,90	3920,40

LEMOVÁNÍ NA PLECHOVÉ KRYTINĚ SE STOJATOU DRÁŽKOU - CLICK SYSTÉMY KSS

Cena bez DPH	2170,00	2210,00	-	-	2450,00	-	2450,00	2590,00	2730,00	3020,00	2920,00	3060,00	-	3050,00	-	-	-
Cena s DPH	2625,70	2674,10	-	-	2964,50	-	2964,50	3133,90	3303,30	3654,20	3533,20	3702,60	-	3690,50	-	-	-

LEMOVÁNÍ NA PLOCHOU SKLÁDANOU KRYTINU SE ZÁMKEM (NAPŘ. BOBROVKA, TEGALIT) 16-50 MM KFT

Cena bez DPH	2040,00	2100,00	2180,00	2180,00	2340,00	2400,00	2340,00	2450,00	2600,00	2870,00	2780,00	2930,00	-	2920,00	3080,00	3070,00	3340,00
Cena s DPH	2468,40	2541,00	2637,80	2637,80	2831,40	2904,00	2831,40	2964,50	3146,00	3472,70	3363,80	3545,30	-	3533,20	3726,80	3714,70	4041,40

UNIVERZÁLNÍ LEMOVÁNÍ PRO DOPLŇKOVÁ OKNA - STŘEŠNÍ KUI

Cena bez DPH	-	-	-	-	-	-	1870,00	-	-	-	-	-	-	-	-	-	-
Cena s DPH	-	-	-	-	-	-	2262,70	-	-	-	-	-	-	-	-	-	-

LEMOVÁNÍ NA HLADKOU KRYTINU PRO DOPLŇKOVÁ OKNA - STŘEŠNÍ KSI

Cena bez DPH	-	-	-	-	-	-	1770,00	-	-	-	-	-	-	-	-	-	-
Cena s DPH	-	-	-	-	-	-	2141,70	-	-	-	-	-	-	-	-	-	-

UNIVERZÁLNÍ LEMOVÁNÍ PRO DOPLŇKOVÁ OKNA - FASÁDNÍ KUN

Cena bez DPH	-	-	-	-	-	-	3890,00	4070,00	4340,00	4790,00	-	-	-	-	-	-	-
Cena s DPH	-	-	-	-	-	-	4706,90	4924,70	5251,40	5795,90	-	-	-	-	-	-	-

LEMOVÁNÍ NA HLADKOU KRYTINU PRO DOPLŇKOVÁ OKNA - FASÁDNÍ KSN

Cena bez DPH	-	-	-	-	-	-	3790,00	3990,00	4230,00	4690,00	-	-	-	-	-	-	-
Cena s DPH	-	-	-	-	-	-	4585,90	4827,90	5118,30	5674,90	-	-	-	-	-	-	-

46

Ceny jsou uvedeny v Kč.

 Dodací lhůta 1-2 pracovní dny

 Dodací lhůta do 10 pracovních dnů

 Dodací lhůta 15-20 pracovních dnů

 Pro zjištění aktuálních dodacích lhůt nás, prosím, kontaktujte

Uvedená dodací lhůta je platná pro dodávky na prodejní místo obchodního partnera.

Dodací lhůta je uvedena v kalendářních dnech a je platná pro objednávky přijaté do 12.00 hod.

Pouze pro paletové dodávky (neplatí pro kamionové dodávky). Výše uvedené dodací lhůty se mohou měnit v závislosti na výši skladových zásob. Termín dodání bude potvrzen po přijetí závazné objednávky.

KOMBI LEMOVÁNÍ - PRO SESTAVY STŘEŠNÍCH OKEN

ROZMĚRY (cm)	C2A	C4A	C6A	F4A	F6A	F8A	M4A	M6A	M8A	M10A	P6A	P8A	P10A	S6A	S8A	U4A	U8A
	55x78	55x98	55x118	66x98	66x118	66x140	78x98	78x118	78x140	78x160	94x118	94x140	94x160	114x118	114x140	134x98	134x140

KOMBI LEMOVÁNÍ - DVOJICE BEZ KROKVE UBx

Cena bez DPH	-	5300,00	5470,00	-	-	-	5920,00	6260,00	6640,00	-	-	-	-	-	-	-	-
Cena s DPH	-	6413,00	6618,70	-	-	-	7163,20	7574,60	8034,40	-	-	-	-	-	-	-	-

KOMBI LEMOVÁNÍ - UNIVERZÁLNÍ ucx

13	Vzdálenost mezi okny: E 100 mm (1) F 120 mm (2) G 140 mm (3)	Cena bez DPH	4100,00	4210,00	-	4390,00	4740,00	4970,00	4740,00	4950,00	5240,00	5810,00	5680,00	5900,00	6070,00	5890,00	6230,00	6230,00	6770,00
		Cena s DPH	4961,00	5094,10	-	5311,90	5735,40	6013,70	5735,40	5989,50	6340,40	7030,10	6872,80	7139,00	7344,70	7126,90	7538,30	7538,30	8191,70
2	Vzdálenost mezi okny: E 100 mm (2) F 120 mm (2) G 140 mm (2)	Cena bez DPH	2070,00	2130,00	-	2190,00	2380,00	-	2360,00	2500,00	2650,00	2920,00	2840,00	2980,00	3070,00	2950,00	3120,00	3120,00	3370,00
		Cena s DPH	2504,70	2577,30	-	2649,90	2879,80	-	2855,60	3025,00	3206,50	3533,20	3436,40	3605,80	3714,70	3569,50	3775,20	3775,20	4077,70
46	Vzdálenost mezi okny: G 140 mm	Cena bez DPH	4740,00	4900,00	-	5080,00	5390,00	-	5470,00	5670,00	5970,00	6610,00	6390,00	-	-	6690,00	7070,00	7070,00	7760,00
		Cena s DPH	5735,40	5929,00	-	6146,80	6521,90	-	6618,70	6860,70	7223,70	7998,10	7731,90	-	-	8094,90	8554,70	8554,70	9389,60
5	Vzdálenost mezi okny: G 140 mm	Cena bez DPH	2450,00	2530,00	-	2560,00	2640,00	-	2670,00	2780,00	2950,00	3200,00	3110,00	-	-	3290,00	3430,00	3430,00	3680,00
		Cena s DPH	2964,50	3061,30	-	3097,60	3194,40	-	3230,70	3363,80	3569,50	3872,00	3763,10	-	-	3980,90	4150,30	4150,30	4452,80
7	Vzdálenost mezi okny: E 100 mm	Cena bez DPH	2090,00	2140,00	-	2200,00	2370,00	-	2370,00	2500,00	2660,00	2910,00	2840,00	-	-	2950,00	3110,00	3110,00	3370,00
		Cena s DPH	2528,90	2589,40	-	2662,00	2867,70	-	2867,70	3025,00	3218,60	3521,10	3436,40	-	-	3569,50	3763,10	3763,10	4077,70

KOMBI LEMOVÁNÍ - PLOCHÉ STŘEŠNÍ KRYTINY scx

13	Vzdálenost mezi okny: E 100 mm F 120 mm (4)	Cena bez DPH	4140,00	4230,00	4390,00	4380,00	4730,00	-	4760,00	4980,00	5280,00	5850,00	5640,00	5950,00	-	5890,00	6220,00	6220,00	6730,00
		Cena s DPH	5009,40	5118,30	5311,90	5299,80	5723,30	-	5759,60	6025,80	6388,80	7078,50	6824,40	7199,50	-	7126,90	7526,20	7526,20	8143,30
2	Vzdálenost mezi okny: E 100 mm F 120 mm (4)	Cena bez DPH	2070,00	2130,00	2210,00	2210,00	2370,00	-	2380,00	2490,00	2650,00	2930,00	2820,00	2970,00	-	2950,00	3110,00	3110,00	3370,00
		Cena s DPH	2504,70	2577,30	2674,10	2674,10	2867,70	-	2879,80	3012,90	3206,50	3545,30	3412,20	3593,70	-	3569,50	3763,10	3763,10	4077,70
46	Vzdálenost mezi okny: E 100 mm	Cena bez DPH	4230,00	4350,00	4530,00	4400,00	4750,00	-	4740,00	4980,00	5260,00	5740,00	5540,00	5820,00	-	5780,00	6080,00	6080,00	6560,00
		Cena s DPH	5118,30	5263,50	5481,30	5324,00	5747,50	-	5735,40	6025,80	6364,60	6945,40	6703,40	7042,20	-	6993,80	7356,80	7356,80	7937,60
7	Vzdálenost mezi okny: E 100 mm	Cena bez DPH	2080,00	2130,00	2190,00	2210,00	2380,00	-	2380,00	2500,00	2660,00	2920,00	2820,00	2980,00	-	2960,00	3110,00	3110,00	3380,00
		Cena s DPH	2516,80	2577,30	2649,90	2674,10	2879,80	-	2879,80	3025,00	3218,60	3533,20	3412,20	3605,80	-	3581,60	3763,10	3763,10	4089,80

KOMBI LEMOVÁNÍ PRO DOPLŇKOVÁ OKNA - STŘEŠNÍ xci

Cena bez DPH	-	-	-	-	-	-	1770,00	-	-	-	-	-	-	-	-	-	-
Cena s DPH	-	-	-	-	-	-	2141,70	-	-	-	-	-	-	-	-	-	-

KOMBI LEMOVÁNÍ PRO PLOCHÉ SKLÁDANÉ STŘEŠNÍ KRYTINY SE ZÁMKEM fcx

13	Vzdálenost mezi okny: F 120 mm	Cena bez DPH	4570,00	4730,00	-	4790,00	4950,00	-	5090,00	5320,00	5440,00	5670,00	5750,00	-	-	6240,00	-	-
		Cena s DPH	5529,70	5723,30	-	5795,90	5989,50	-	6158,90	6437,20	6582,40	6860,70	6957,50	-	-	7550,40	-	-
2	Vzdálenost mezi okny: F 120 mm	Cena bez DPH	2540,00	2610,00	-	2610,00	2710,00	-	2810,00	2880,00	3040,00	3140,00	3170,00	-	-	3490,00	-	-
		Cena s DPH	3073,40	3158,10	-	3158,10	3279,10	-	3400,10	3484,80	3678,40	3799,40	3835,70	-	-	4222,90	-	-

KOMBI LEMOVÁNÍ PRO KRYTINY SE STOJATOU DRÁŽKOU - CLICK SYSTÉM ssc

13	Vzdálenost mezi okny: F 120 mm	Cena bez DPH	5150,00	5300,00	-	-	5710,00	-	5750,00	5950,00	6180,00	6210,00	6310,00	6820,00	-	6820,00	-	-
		Cena s DPH	6231,50	6413,00	-	-	6909,10	-	6957,50	7199,50	7477,80	7514,10	7635,10	8252,20	-	8252,20	-	-
2	Vzdálenost mezi okny: F 120 mm	Cena bez DPH	2720,00	2780,00	-	-	3000,00	-	3000,00	3160,00	3250,00	3250,00	3310,00	3590,00	-	3590,00	-	-
		Cena s DPH	3291,20	3363,80	-	-	3630,00	-	3630,00	3823,60	3932,50	3932,50	4005,10	4343,90	-	4343,90	-	-

UNIVERZÁLNÍ KOMBI LEMOVÁNÍ PRO OKNA VERTICA ENERGY ubn

Cena bez DPH	-	-	-	-	-	-	19200,00	20360,00	21530,00	23800,00	-	-	-	-	-	-	-
Cena s DPH	-	-	-	-	-	-	23232,00	24635,60	26051,30	28798,00	-	-	-	-	-	-	-

KOMBI LEMOVÁNÍ PRO OKNA VERTICA ENERGY PŘI MONTÁŽI DO PLOCHÉ STŘEŠNÍ KRYTINY sbn

Cena bez DPH	-	-	-	-	-	-	17700,00	18800,00	19860,00	21810,00	-	-	-	-	-	-	-
Cena s DPH	-	-	-	-	-	-	21417,00	22748,00	24030,60	26390,10	-	-	-	-	-	-	-

(1) Kromě velikosti F8A
 (2) Kromě velikosti P10A
 (3) Kromě velikostí F8A, P10A
 (4) Pouze velikosti F6A, M4A, M6A, M8A, M10A, P8A

CENÍK

MONTÁŽNÍ PŘÍSLUŠENSTVÍ

ROZMĚRY (cm)	C2A	C4A	C6A	F4A	F6A	F8A	M4A	M6A	M8A	M10A	P6A	P8A	P10A	S6A	S8A	U4A	U8A
	55x78	55x98	55x118	66x98	66x118	66x140	78x98	78x118	78x140	78x160	94x118	94x140	94x160	114x118	114x140	134x98	134x140

MANŽETA Z PAROPROPUSTNÉ FÓLIE RUC

Cena bez DPH	736,00	764,00	792,00	792,00	847,00	920,00	847,00	893,00	948,00	1040,00	1003,00	1068,00	920,00	1049,00	1114,00	1114,00	1206,00
Cena s DPH	890,56	924,44	958,32	958,32	1024,87	1113,20	1024,87	1080,53	1147,08	1258,40	1213,63	1292,28	1113,20	1269,29	1347,94	1347,94	1459,26

IZOLAČNÍ PĚNOVÝ RÁM IFC

Cena bez DPH	830,00	850,00	869,00	869,00	946,00	965,00	946,00	985,00	1052,00	1158,00	1130,00	1168,00	1207,00	1168,00	1245,00	1245,00	1332,00
Cena s DPH	1004,30	1028,50	1051,49	1051,49	1144,66	1167,65	1144,66	1191,85	1272,92	1401,18	1367,30	1413,28	1460,47	1413,28	1506,45	1506,45	1611,72

LÍMEC Z PAROTĚSNÉ FÓLIE RVB

Cena bez DPH	600,00	630,00	-	-	680,00	-	680,00	740,00	800,00	870,00	-	-	-	-	820,00	-	-
Cena s DPH	726,00	762,30	-	-	822,80	-	822,80	895,40	968,00	1052,70	-	-	-	-	992,20	-	-

ROZMĚRY (cm)	2A	4A	6A	8A	10A
	78	98	118	140	160

BOČNÍ KRYCÍ PLECHY OKENNÍHO RÁMU SPSFC B900

Cena bez DPH	380,00	400,00	440,00	700,00	730,00
Cena s DPH	459,80	484,00	532,40	847,00	883,30

ROZMĚRY (cm)	0606	0609	0808	0909	0912	1010	1015	1212
	60x60	60x90	80x80	90x90	90x120	100x100	100x150	120x120

ZVEDACÍ RÁM SE SPODNÍ PŘÍRUBOU FRC-F

Cena bez DPH	5070,00	5400,00	5470,00	5680,00	5960,00	5880,00	6820,00	6590,00
Cena s DPH	6134,70	6534,00	6618,70	6872,80	7211,60	7114,80	8252,20	7973,90

ZÁKLADNÍ ZVEDACÍ RÁM FRC

Cena bez DPH	4640,00	4890,00	4980,00	5210,00	5380,00	5360,00	6190,00	5960,00
Cena s DPH	5614,40	5916,90	6025,80	6304,10	6509,80	6485,60	7489,90	7211,60

SADA MONTÁŽNÍCH PRVKŮ FAF

Cena bez DPH	1060,00	1120,00	1130,00	1180,00	1220,00	1210,00	1400,00	1360,00
Cena s DPH	1282,60	1355,20	1367,30	1427,80	1476,20	1464,10	1694,00	1645,60

KOMFORTNÍ PŘÍSLUŠENSTVÍ

ROZMĚRY	C2A	C6A	F8A	M6A	M10A	P6A	P10A	S6A	S10A	U4A	U10A
---------	-----	-----	-----	-----	------	-----	------	-----	------	-----	------

SÍŤ PROTI HMYZU ZIA

Cena bez DPH	2680,00	2940,00	3240,00	3530,00	3580,00	3860,00	4240,00	4380,00	5070,00	4480,00	5390,00
Cena s DPH	3242,80	3557,40	3920,40	4271,30	4331,80	4670,60	5130,40	5299,80	6134,70	5420,80	6521,90

ELEKTRICKÉ OTEVÍRÁNÍ OKEN AMC 100

Cena bez DPH	8330,00
Cena s DPH	10079,30

TELESKOPICKÁ OVLÁDACÍ TYČ ZCA 200

Cena bez DPH	390,00
Cena s DPH	471,90

Ceny jsou uvedeny v Kč.

 Dodací lhůta 1-2 pracovní dny

 Dodací lhůta do 10 pracovních dnů

 Dodací lhůta 15-20 pracovních dnů

 Pro zjištění aktuálních dodacích lhůt nás, prosím, kontaktujte

Uvedená dodací lhůta je platná pro dodávky na prodejní místo obchodního partnera.

Dodací lhůta je uvedena v kalendářních dnech a je platná pro objednávky přijaté do 12.00 hod.

Pouze pro paletové dodávky (neplatí pro kamionové dodávky). Výše uvedené dodací lhůty se mohou

měnit v závislosti na výši skladových zásob. Termín dodání bude potvrzen po přijetí závazné objednávky.

PŘÍSLUŠENSTVÍ / SPECIALNÍ PRODUKTY

ROZMĚRY (cm)	C2A	C4A	C6A	F4A	F6A	M4A	M6A	M8A	M10A	P6A	P8A	P10A	S6A	S8A	U4A	U8A
	55×78	55×98	55×118	66×98	66×118	78×98	78×118	78×140	78×160	94×118	94×140	94×160	114×118	114×140	134×98	134×140

ZATEMŇOVACÍ VNITŘNÍ ROLETA I. DUA - 4208 Bílá, 4212 Tmavě modrá, 4217 Šedá, 4219 Béžová

Cena bez DPH	1840,00	1970,00	2150,00	2140,00	2270,00	2320,00	2420,00	2590,00	2900,00	2670,00	2920,00	3070,00	3030,00	3160,00	3090,00	3550,00
Cena s DPH	2226,40	2383,70	2601,50	2589,40	2746,70	2807,20	2928,20	3133,90	3509,00	3230,70	3533,20	3714,70	3666,30	3823,60	3738,90	4295,50

ZATEMŇOVACÍ VNITŘNÍ ROLETA II. DUA - 4204 Světle šedá, 4230 Písková, 4232 Petrolejově modrá, 4249 Černá

Cena bez DPH	2240,00	2380,00	2570,00	2550,00	2730,00	2650,00	2820,00	2980,00	3310,00	3080,00	3310,00	3500,00	3430,00	3570,00	3500,00	3980,00
Cena s DPH	2710,40	2879,80	3109,70	3085,50	3303,30	3206,50	3412,20	3605,80	4005,10	3726,80	4005,10	4235,00	4150,30	4319,70	4235,00	4815,80

PŘEDOKENNÍ ROLETA SE SOLÁRNÍM NAPÁJENÍM SSR

Cena bez DPH	12660,00	13400,00	13850,00	13820,00	14420,00	14310,00	15080,00	15820,00	16600,00	16240,00	17170,00	19850,00	17420,00	18730,00	17360,00	20320,00
Cena s DPH	15318,60	16214,00	16758,50	16722,20	17448,20	17315,10	18246,80	19142,20	20086,00	19650,40	20775,70	24018,50	21078,20	22663,30	21005,60	24587,20

ROZMĚRY (cm)	CXA	FXA	MXA	PXA	SXA	UXA										
	55×78	55×98	55×118	66×98	66×118	78×98	78×118	78×140	78×160	94×118	94×140	94×160	114×118	114×140	134×98	134×140

VENKOVNÍ MARKÝZA PROTI PŘEHŘÍVÁNÍ MIA

Cena bez DPH	1510,00	1750,00	1890,00	2200,00	2480,00	2900,00
Cena s DPH	1827,10	2117,50	2286,90	2662,00	3000,80	3509,00

ROZMĚRY (cm)	0606	0609	0808	0909	0912	1010	1015	1212
	60×60	60×90	80×80	90×90	90×120	100×100	100×150	120×120

SOLÁRNÍ ROLETA PRO STŘEŠNÍ OKNA DO PLOCHÝCH STŘECH FSA

Cena bez DPH	6990,00	7140,00	7260,00	7420,00	7780,00	7650,00	8080,00	7910,00
Cena s DPH	8457,90	8639,40	8784,60	8978,20	9413,80	9256,50	9776,80	9571,10

ROZMĚRY (cm)	C2A	C4A	C6A	F4A	F6A	M4A	M6A	M8A	M10A	P6A	P8A	S6A	S8A	U4A	U8A
	55×78	55×98	55×118	66×98	66×118	78×98	78×118	78×140	78×160	94×118	94×140	114×118	114×140	134×98	134×140
Plocha zasklení v m ²	0,220	0,295	0,369	0,382	0,478	0,476	0,597	0,730	0,851	0,757	0,926	0,953	1,165	0,919	1,407

VIEW KHV B1000

Cena bez DPH	-	8030,00	-	-	9200,00	8830,00	9590,00	10260,00	-	-	-	-	-	-	-
Cena s DPH	-	9716,30	-	-	11132,00	10684,30	11603,90	12414,60	-	-	-	-	-	-	-

ACCESS ENERGY KXL B1600

Cena bez DPH	-	-	-	15960,00	17440,00	16710,00	18210,00	20340,00	-	20680,00	-	-	-	-	-
Cena s DPH	-	-	-	19311,60	21102,40	20219,10	22034,10	24611,40	-	25022,80	-	-	-	-	-

STŘEŠNÍ OKNO PRO ODVOD KOUŘE KAS B1600

Cena bez DPH	-	-	-	-	25290,00	26400,00	27580,00	-	-	-	30150,00	32480,00	30700,00	35140,00
Cena s DPH	-	-	-	-	30600,90	31944,00	33371,80	-	-	-	36481,50	39300,80	37147,00	42519,40

VĚTRNÝ SPOJLER K OKNŮM URČENÝM PRO ODVOD KOUŘE KWU

Cena bez DPH	-	-	-	-	8540,00	9330,00	9950,00	-	-	-	11420,00	12790,00	11760,00	14290,00
Cena s DPH	-	-	-	-	10333,40	11289,30	12039,50	-	-	-	13818,20	15475,90	14229,60	17290,90

OVLÁDACÍ SYSTÉM KFX EU

Cena bez DPH	31800,00
Cena s DPH	38478,00

ŘÍDICÍ JEDNOTKA KFC EU

	210	220
Cena bez DPH	22330,00	31800,00
Cena s DPH	27019,30	38478,00

DETEKTOR KOUŘE KFA 100

Cena bez DPH	3730,00
Cena s DPH	4513,30

POŽÁRNĚ-POPLOCHOVÝ SPÍNAČ KFK 100

Cena bez DPH	2350,00
Cena s DPH	2843,50

SPÍNAČ KOMFORTNÍHO VĚTRÁNÍ KFK 200

Cena bez DPH	1440,00
Cena s DPH	1742,40

DEŠŤOVÉ ČIDLO KLA 200

Cena bez DPH	2350,00
Cena s DPH	2843,50

DAKEA PRO.app

URČENO PRO
PROFESIONÁLY



STÁHNĚTE SI APLIKACI
dakea.cz/pro-app



ZAREGISTRUJTE SE

Naskenujte QR kódy
ze štítku okna



VYHRAJTE

Sbírejte body
Od ledna 2024
budete za registrace
získávat více DAKŮ



ZÍSKEJTE VÍCE

Prodlužte si
záruku na 20 let



OBJEDNÁVKA

Vyměňte si body
za atraktivní ceny



DOPORUČTE

Získejte body navíc za
doporučení PRO.app
svým kolegům
pokryvačům



**POTŘEBUJETE PORADIT?
ZAVOLEJTE NÁM!**

+420 538 890 034

cs@altaterra.eu

www.dakea.cz

Přesností informací v této publikaci jsme věnovali maximální pozornost. Dakea přesto nenesе žádnou odpovědnost za následky, které by mohly vzniknout z důvodu chyb nebo opomenutí v katalogu, ani za škody nebo náhodné ztráty v důsledku používání informací obsažených v této publikaci.

